

第46回北海道少年少女空手道錬成大会
第31回全道中学空手道選手権大会
兼 第34回全国中学校空手道選手権大会予選会

期 日 令和8年5月 9日(土)
令和8年5月10日(日)

会 場 北ガスアリーナ札幌46
札幌市中央区北4条東6丁目
TEL 011-251-1815

第46回北海道少年少女空手道錬成大会



<https://www.karate-sys.com/46thresei/>

第31回全道中学空手道選手権大会



<https://www.karate-sys.com/31stzendochu/>

第46回北海道少年少女空手道錬成大会 第31回北海道中学生空手道選手権大会 タイムテーブル

令和8年5月9日(土)

北ガスアリーナ札幌4 6

時間	Aコート	Bコート	Cコート	Dコート	Eコート	Fコート
08:30	選手・監督・引率者入場開始					
09:20	開 始 式					
09:30	【中学男子形】 ROUND 1 G1⑫ → 7人 ROUND 2 G1⑦ → 4人	【中学男子形】 ROUND 1 G2⑫ → 7人 ROUND 2 G2⑦ → 4人	【中学男子形】 ROUND 1 G3⑫ → 7人 ROUND 2 G3⑦ → 4人	【中学男子形】 ROUND 1 G4⑫ → 7人 ROUND 2 G4⑦ → 4人	【中学女子形】 ROUND 1 G1⑩ → 5人 G2⑨ → 5人	【中学女子形】 ROUND 1 G3⑨ → 5人 G4⑨ → 5人
10:30	【中学男子形】 ROUND 3 G1⑧ → 4人	【中学男子形】 ROUND 3 G2⑧ → 4人	【中学女子形】 ROUND 2 G1⑩ → 4人	【中学女子形】 ROUND 2 G2⑩ → 4人	【小2男子形】 ROUND 1 G1⑩ → 6人	【小2男子形】 ROUND 1 G2⑩ → 6人
11:00	【中学女子形】 順位決定戦 8人		【小3男子形】 ROUND 1 G1⑧ → 4人	【小3男子形】 ROUND 1 G2⑧ → 4人	【小3男子形】 ROUND 1 G3⑧ → 4人	【小3男子形】 ROUND 1 G4⑦ → 4人
11:30	【中学男子形】 順位決定戦 8人		【小4男子形】 ROUND 1 G1⑨ → 5人	【小4男子形】 ROUND 1 G2⑨ → 5人	【小4男子形】 ROUND 1 G3⑨ → 5人	【小4男子形】 ROUND 1 G4⑧ → 5人
12:00	【中学女子団体形】 順位決定戦 5チーム		【小5男子形】 ROUND 1 G1⑧ → 4人	【小5男子形】 ROUND 1 G2⑦ → 4人	【小5男子形】 ROUND 1 G3⑦ → 4人	【小5男子形】 ROUND 1 G4⑦ → 4人
12:20	【中学男子団体形】 順位決定戦 6チーム		【小6男子形】 ROUND 1 G1⑦ → 4人	【小6男子形】 ROUND 1 G2⑦ → 4人	【小6男子形】 ROUND 1 G3⑦ → 4人	【小6男子形】 ROUND 1 G4⑦ → 4人
	【中学女子形】 スパーチャレ決定戦					
12:30	昼 休 み					
13:00	【中学男子組手】 選手番号：1~15 1~3回戦 ⑬ 準々決勝 ① 14試合	【中学男子組手】 選手番号：16~31 1~3回戦 ⑭ 準々決勝 ① 15試合	【中学男子組手】 選手番号：32~47 1~3回戦 ⑭ 準々決勝 ① 15試合	【中学男子組手】 選手番号：48~63 1~3回戦 ⑭ 準々決勝 ① 15試合	【小1男子形】 ROUND 1 G1⑥ → 4人 G2⑥ → 4人 【小2男子形】 ROUND 2 G1⑥ → 4人 G2⑥ → 4人	【小1女子形】 ROUND 1 G1⑦ → 4人 G2⑥ → 4人 【小2女子形】 ROUND 1 G1⑨ → 4人 G2⑧ → 4人
14:00	【中学女子組手】 選手番号：1~10 1~3回戦 ⑧ 準々決勝 ① 9試合	【中学女子組手】 選手番号：11~20 1~3回戦 ⑧ 準々決勝 ① 9試合	【中学女子組手】 選手番号：21~30 1~3回戦 ⑧ 準々決勝 ① 9試合	【中学女子組手】 選手番号：31~40 1~3回戦 ⑧ 準々決勝 ① 9試合	【小3男子形】 ROUND 2 G1⑧ → 4人 G2⑧ → 4人	【小3女子形】 ROUND 1 G1⑥ → 4人 G2⑥ → 4人
14:30	【中学男子組手】 準決勝・決勝 3試合		【中学女子組手】 準決勝・決勝 3試合		【小4男子形】 ROUND 2 G1⑩ → 4人	【小4男子形】 ROUND 2 G2⑩ → 4人
15:00	【中学男子団体組手】 チーム番号：1~3 1・2回戦 2試合 【中学女子団体組手】 チーム番号：1~3 1・2回戦 2試合	【中学男子団体組手】 チーム番号：4~6 1・2回戦 2試合 【中学女子団体組手】 チーム番号：4~5 2回戦 1試合	【中学男子団体組手】 チーム番号：7~9 1・2回戦 2試合 【中学女子団体組手】 チーム番号：6~7 2回戦 1試合	【中学男子団体組手】 チーム番号：10~12 1・2回戦 2試合 【中学女子団体組手】 チーム番号：8~10 1・2回戦 2試合	【小4女子形】 ROUND 1 G1⑩ → 6人 ROUND 2 G1⑥ → 4人	【小4女子形】 ROUND 1 G2⑨ → 6人 ROUND 2 G2⑥ → 4人
15:50	【中学団体組手】 男子準決勝 ② 女子準決勝 ② 男女決勝 ② 6試合		【小5女子形】 ROUND 1 G1⑩ → 6人 ROUND 2 G1⑥ → 4人 【小5男子形】 ROUND 2 G1⑧ → 4人	【小5女子形】 ROUND 1 G2⑩ → 6人 ROUND 2 G2⑥ → 4人 【小5男子形】 ROUND 2 G2⑧ → 4人	【小6女子形】 ROUND 1 G1⑨ → 6人 ROUND 2 G1⑥ → 4人 【小6男子形】 ROUND 2 G1⑧ → 4人	【小6女子形】 ROUND 1 G2⑨ → 6人 ROUND 2 G2⑥ → 4人 【小6男子形】 ROUND 2 G2⑧ → 4人
17:00	【小1女子形】 順位決定戦 8人		【小2女子形】 順位決定戦 8人		【小3女子形】 順位決定戦 8人	
17:20	【小1男子形】 順位決定戦 8人		【小2男子形】 順位決定戦 8人		【小3男子形】 順位決定戦 8人	
17:40	【小4女子形】 順位決定戦 8人		【小5女子形】 順位決定戦 8人		【小6女子形】 順位決定戦 8人	
18:00	【小4男子形】 順位決定戦 8人		【小5男子形】 順位決定戦 8人		【小6男子形】 順位決定戦 8人	
18:20	【小4男子形】 スパーチャレ決定戦		【小6女子形】 スパーチャレ決定戦			
18:30	終了予定(後片付け)					

時間	Aコート	Bコート	Cコート	Dコート	Eコート	Fコート
08:30	選手・監督・引率者入場開始					
09:00	【小6男子組手】 1～3回戦 26試合	【小5男子組手】 1～4回戦 31試合	【小4男子組手】 選手番号：1～23 1～4回戦 21試合	【小4男子組手】 選手番号：24～45 1～4回戦 20試合	【小3男子組手】 選手番号：1～19 1～4回戦 17試合	【小3男子組手】 選手番号：1～19 1～4回戦 16試合
	【小6女子組手】 1～3回戦 16試合	【小5女子組手】 1～3回戦 14試合	【小4女子組手】 1～3回戦 15試合	【小2男子組手】 1～3回戦 22試合	【小2女子組手】 1～3回戦 13試合	【小3女子組手】 1・2回戦 10試合
11:30	【小3組手】 男女準決勝 4試合		【小2組手】 男女準決勝 4試合		【小1組手】 男女準決勝 4試合	
	【小6組手】 男女準決勝 4試合		【小5組手】 男女準決勝 4試合		【小4組手】 男女準決勝 4試合	
12:00	昼休み					
13:00	【小3女子組手】 敗者復活戦 繰上順決戦 ② 6～7試合		【小2女子組手】 敗者復活戦 繰上順決戦 ② 6～7試合		【小1女子組手】 敗者復活戦 繰上順決戦 ② 4～6試合	
13:30	【小3男子組手】 敗者復活戦 繰上順決戦 ② 8～10試合		【小2男子組手】 敗者復活戦 繰上順決戦 ② 8～10試合		【小1男子組手】 敗者復活戦 繰上順決戦 ② 6～7試合	
14:00	【小6女子組手】 敗者復活戦 繰上順決戦 ② 6～8試合		【小5女子組手】 敗者復活戦 繰上順決戦 ② 6～8試合		【小4女子組手】 敗者復活戦 繰上順決戦 ② 6～8試合	
14:30	【小6男子組手】 敗者復活戦 繰上順決戦 ② 8～10試合		【小5男子組手】 敗者復活戦 繰上順決戦 ② 8～10試合		【小4男子組手】 敗者復活戦 繰上順決戦 ② 8～10試合	
15:00	【男子組手】 決勝 6試合		【女子組手】 決勝 6試合			
15:20			【小4男子組手】 スーパーチャレンジ決定戦			
15:30	終了予定(後片付け)					

※ 進行状況によっては開始時間やコート変更等がありますので、放送等でご確認ください。

会場見取図

(コート配置図)

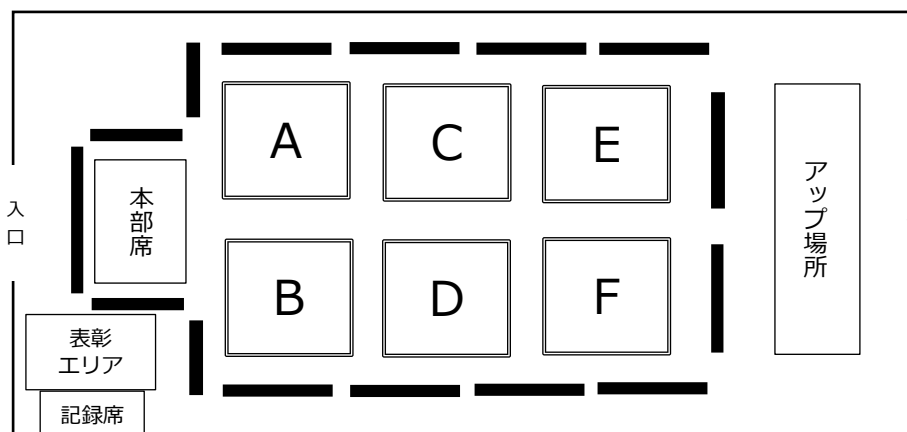

《 錬成大会：敗者復活戦及び組手入賞者について 》

- ① 本戦の決勝へ進出した選手に負けた選手は全員敗者復活戦に進みます(各学年2つに分かれます)。
- ② 敗者復活戦に勝ち残った2名が**3位入賞**となります。
- ③ 敗者復活戦の決勝で負けた2名が**5位入賞**となり、この2名で繰上順位決定戦(5位決定戦)を行います。
- ④ 敗者復活戦の準決勝で負けた2名で繰上順位決定戦(7位決定戦)を行います。
- ⑤ 本戦でベスト8に入り敗者復活戦に出られなかった選手は**敢闘賞**となります。

第31回全道中学空手道選手権大会 兼
第34回全国中学校空手道選手権大会予選会 実施要項

- 1 主催 北海道中学空手道連盟 北海道空手道連盟
- 2 後援 (公財) 全日本空手道連盟 北海道 北海道教育委員会 (公財) 北海道スポーツ協会
札幌市 札幌市教育委員会 (一財) 札幌市スポーツ協会
株式会社 匠
- 3 主管 (公財) 全日本空手道連盟北海道地区協議会 札幌地区空手道連盟
- 4 期日 令和8年5月9日(土) 全競技
※タイムテーブルは、4月17日(金)正午に北海道空手道連盟ホームページ(以下道空連HP)で周知する。
- 5 会場 北ガスアリーナ札幌46 札幌市中央区北4条東6丁目 (011) 251 - 1815
- 6 種目 (1) 個人形(男・女)
(2) 個人組手(男・女)
(3) 団体形(男・女) 1チーム3名制(登録は5名まで)
(4) 団体組手(男・女) 1チーム3名制(登録は5名まで、2名でも出場可)
※団体戦は、中学校単位もしくは加盟団体単位のチームとする。
※団体戦出場数は1校(団体)1チームとする。
- 7 競技規定 (公財) 全日本空手道連盟競技規定(2023年4月1日初版、新ルール)及び全国中学校空手道連盟申し合わせ事項並びに北海道中学空手道選手権大会申し合わせ事項にり実施による。
- 8 競技規定及び競技方法
 - (1) 形競技：得点制によるラウンド方法
 - ・ラウンド1：第1指定形
 - ・ラウンド2：第2指定形
 - ・順位決定戦：8名(チーム)により実施。得意形とし、連続しなければ同じ形を使用してもよい。
 - ・参加人数により変更もあり得る。変更の際は道空連HPで周知する。
 - ・同点の場合は以下の解決方法により勝敗を決する。なお、再演武の形は本戦で使用した形と同じでもよい。→ ①有効点のうち最低点の高い者 ②有効点のうち最高点の高い者 ③再演武
 - (2) 組手競技：トーナメント方式(敗者復活戦は実施しない)
 - ・6ポイント差で勝敗を決する。競技時間は1分30秒フルタイムとする。
 - ・ビデオレビュー、プロテストは採用しない。
 - (3) 団体戦は登録された選手のオーダー変更は回戦(ラウンド)ごとに自由とする。なお、団体組手は2名でも参加可能とするが、対戦するチームが双方2名であることを確認できた場合は、オーダーは先詰めとなる。
 - (4) 安全具は全空連認定正拳サポーター(赤・青)、メンホー(VI~VII)、ボディプロテクター、シンガード・インステップガード(WKFまたはJKF指定の赤・青・白可)、男子はファールカップを必ず装着すること。なお、安全具と赤・青帯は選手各自が用意し、使い回しは厳禁。
- 9 参加資格及び注意事項
 - (1) 全日本空手道連盟及び北海道空手道連盟に個人登録をしている者
 - (2) 全空連段位または公認級位を保有している者(事後登録は認めない)
 - (3) 保護者の承諾を得た者

- (4) 責任者の引率のない選手の出場は認めない。
- (5) 選手は競技規定にそった清潔な白の空手衣を着用し、上衣の左胸に学校名または在籍する道空連加盟団体名を明記すること。サイズは縦 15cm×横 7cm以内とする。
- (6) 選手は健康診断を受けておくこと（健康保険証持参）。競技中のけがについては、応急処置は主催者で行うがその後の責任は負わない。選手は全員スポーツ傷害保険に加入していること。
- (7) 選手・監督は紳士的な態度で競技に臨むこと。選手の染髪、ピアス、過度な道着の変形等、競技者としてふさわしくないと判断された場合、出場を取り消す。
- (8) 監督は必ず登録すること。高校生以上とし、令和8年度監督・コーチ講習会受講者（IDカード携帯）・審判資格保持者（審判手帳携帯）に限る。
- (9) 監督の服装は空手衣・JKF ジャージまたはスーツとする。スーツはダークスーツとし、ネクタイは審判員と異なるものを着用する。女性はスラックスでもスカートでもよく、ネクタイを着用しなくてもよい。シューズは派手な色合いは禁止とする（サンダルは禁止）。

10 組み合わせ抽選

- (1) 申し込み締め切り後、**選手名簿を4月9日（木）正午に道空連HPで周知**する。
- (2) 抽選はコンピュータにより行い、**結果は4月24日（金）正午にHPで周知**する。

11 表彰

- (1) 形競技：個人戦は順位決定戦に進出した上位8名を、団体戦は上位3チームを表彰する。
- (2) 組手競技：個人戦は優勝1名、準優勝1名、3位2名、5位4名の上位8名を、団体戦は3位までの4チームを表彰する。
- (3) スーパーチャンピオン決定戦：優勝1名（チーム）、準優勝1名（チーム）を表彰する。

- 12 参加費 個人戦：1種目 5,000円（参加料+ゼッケン代）
2種目 6,000円（参加料） ※ゼッケン2枚必要の場合は、7,000円
団体戦：1種目 6,000円

銀行名：北洋銀行 豊平支店 普通 1316198

ホッカイドウカラテドウレンメイ
名義：北海道空手道連盟

- (1) 振込期間：**令和8年4月10日（金）～ 17日（金）**
- (2) エントリー選手分をとりまとめ、上記期間内に加盟団体名でお振込みください。
- (3) 振込名は長い名称だと確認できない場合がありますので下記のようにお願いします。
例）ホッカイドウキムラドウジョウ → キムラドウジョウ
- (4) 当日の出欠にかかわらず、エントリーされた選手分のご入金をお願いします。
- (5) 団体戦のみにエントリーする選手は、ゼッケンの申し込みを忘れないよう注意してください。

13 申し込み

- (1) **令和8年4月2日（木）～ 7日（火）** ※期日を過ぎたものは受け付けない。
- (2) エントリーは「道空連選手登録システム」より行ってください。
※エントリーの前に、登録システムにて必ず選手個人の学校名を登録してください。学校名が登録されていないとエントリーできません。
※団体戦を道場単位で申し込みした場合、その選手のゼッケンはすべて道場名になります。
- (3) 令和8年度の全空連・道空連選手登録が完了していない場合は申し込みできません。
※道空連の令和8年度の登録は、4月2日（木）9時から開始します。
- (4) 受付期間中はエントリーの変更を行えます。
- (5) 申し込み受付の際、確認のメール返信は行いません（エントリー名簿のダウンロード可能）。

14 その他

(1) 本大会は、第34回全国中学校空手道選手権大会【8月21日(金)～23日(日):静岡県】の北海道予選会となりますが、全国大会の実施要項が決定していないため次の詳細は未定です。

① 全国大会への出場数について ※例年は各種目上位2名(2チーム)

② 昨年度の結果による予選会免除について

(2) 昨年度の結果により全国大会出場権が与えられた者(チーム)は、本大会での当該種目へのエントリーはできないが、種目優勝者とのスーパーチャンピオン決定戦を実施する。

(3) 個人情報の取り扱いについて

主催者は個人情報の重要性を認識し、個人情報の保護に関する法律及び関連法令等を順守し、個人情報保護方針に基づき、参加者から取得した個人情報を取り扱います。参加者より取得した個人情報は、本大会を円滑に運営する目的で、記録発表等に主催者が利用し、主催者から参加者の申込内容について確認させていただくことがあります。

第46回北海道少年少女空手道錬成大会 実施要項

- 1 主 催 北海道空手道連盟
- 2 後 援 (公財)全日本空手道連盟 北海道 北海道教育委員会 (公財)北海道スポーツ協会
札幌市 札幌市教育委員会 (一財)札幌市スポーツ協会
株式会社 匠
- 3 主 管 (公財)全日本空手道連盟北海道地区協議会 札幌地区空手道連盟
- 4 期 日 令和8年5月9日(土) 形競技 / 令和8年5月10日(日) 組手競技
※タイムテーブルは、**4月17日(金)正午に北海道空手道連盟ホームページ(以下道空連HP)で周知**する。
- 5 会 場 北ガスアリーナ札幌46 札幌市中央区北4条東6丁目 (O11) 251 - 1815
- 6 種 目 小学1年生から6年生の男子・女子、形競技個人戦及び組手競技個人戦
※形・組手両種目への出場可
- 7 競技規定 (公財)全日本空手道連盟競技規定(2023年4月1日初版、新ルール)及び北海道空手道連盟少年少女空手道錬成大会競技規定並びに大会申し合わせ事項により実施する。
- 8 競技方法
 - (1) 形競技：得点制によるラウンド方式
 - ・ラウンド1：全空連基本形とする。
 - ・ラウンド2：ラウンド1で演武していない基本形・第1指定形・第2指定形から選択する。
 - ・順位決定戦：8名により実施。基本形・第1指定形・第2指定形から選択する。
ラウンド1・ラウンド2で使用した形を繰り返し演武することができる。
 - ・参加人数により変更もあり得る。変更の際は道空連HPで周知する。
 - ・同点の場合は以下の解決方法により勝敗を決する。なお、再演武の形は本戦で使用した形と同じでもよい。→ ① 有効点のうち最低点の高い者 ② 有効点のうち最高点の高い者 ③ 再演武
 - (2) 組手競技：トーナメント方式(敗者復活戦・繰り上げ順位決定戦を実施)
 - ・6ポイント差で勝敗を決する。競技時間は1分30秒フルタイムとする。
 - ・ビデオレビュー、プロテストは採用しない。
 - ・敗者復活戦について：① 本戦の決勝進出者に負けた選手は全員エントリーされます。
② 敗者復活戦のトーナメントは各学年2つに分かれます。
③ 敗者復活戦を勝ち上がった2名が3位となります。
④ 敗者復活戦の決勝で負けた2名が5位となります。
⑤ 敗者復活戦の準決勝で負けた2名及び本戦でベスト8に入り敗者復活戦に出られなかった選手が敢闘賞となります。
 - ・繰り上げ順位決定戦について
 - ① 敗者復活戦の決勝で負けた2名で繰り上げ順位(5位・6位)決定戦を行います。
 - ② 敗者復活戦の準決勝で負けた2名で繰り上げ順位(7位・8位)決定戦を行います。
 - (3) 安全具は全空連検定品である拳サポーター(赤・青、リバーシブル可)、メンホー(VI~VII)、ボディプロテクター、シンガード・インステップガード(赤・青・白可)、3年生以上の男子はファールカップを装着すること(1・2年生は所属の指導者の判断に委ねる)。

9 参加資格及び注意事項

- (1) 北海道空手道連盟加盟団体に所属し、かつ道空連、全空連に個人登録をしている者
- (2) 全空連段位または公認級位を保有している者（なお、既に申請している者で免状が届いていない者は「申請中」とする。事後登録は認めない）
- (3) 保護者の承諾を得た者
- (4) 責任者の引率のない選手の出場は認めない。
- (5) 選手は在籍する道空連加盟団体名で参加登録し、空手衣左胸に所属名を明記すること。サイズは縦15cm×横10cm以内とする。
- (6) 監督は必ず登録すること。令和8年度監督・コーチ講習会受講者（IDカード携帯）・審判資格保持者（審判手帳携帯）に限る。
- (7) 監督の服装は空手衣・JKF ジャージまたはスーツとする。スーツはダークスーツとし、ネクタイは審判員と異なるものを着用する。女性はスラックスでもスカートでもよく、ネクタイを着用しなくてもよい。シューズは派手な色合いは禁止とする（サンダルは禁止）。
- (8) 選手は健康保険証を持参すること。競技中のけがについては、応急処置は主催者で行うがその後の責任は負わない。選手は全員スポーツ傷害保険に加入していること。

10 組み合わせ抽選

- (1) 申し込み締め切り後、**選手名簿を4月9日（木）正午に道空連HPで周知**する。
- (2) 抽選はコンピュータにより行い、**結果は4月24日（金）正午に道空連HPで周知**する。

11 表彰

- (1) 形競技：順位決定戦に進出した上位8名を表彰する。
- (2) 組手競技：優勝1名、準優勝1名、3位2名、5位2名、敢闘賞（7位の選手）2名、本戦でベスト8に進出した者も含め最大10名を表彰する。
- (3) スーパーチャンピオン決定戦：優勝1名、準優勝1名を表彰する。

12 参加費 1種目 5,000円（参加料+ゼッケン代）

2種目 6,000円（参加料） ※ゼッケン2枚必要の場合は、7,000円

銀行名：北洋銀行 豊平支店 普通 1316198

ホッカイドウカラテドウレンメイ
名義：北海道空手道連盟

- (1) 振込期間：**令和8年4月10日（金）～17日（金）**
- (2) エントリー選手分をとりまとめ、上記期間内に加盟団体名でお振込みください。
- (3) 振込名は長い名称だと確認できない場合がありますので下記のようにお願いします。
例) ホッカイドウキムラドウジョウ → キムラドウジョウ
- (4) 当日の出欠にかかわらず、エントリーされた選手分のご入金をお願いします。

13 申し込み

- (1) **令和8年4月3日（金）正午～7日（火）** ※期日を過ぎたものは受け付けません。
- (2) エントリーは「道空連選手登録システム」より行ってください。
- (3) 令和8年度の全空連・道空連選手登録が完了していない場合は申し込みできません。
※道空連の令和8年度の登録は、4月2日（木）9時から開始します。
- (4) 受付期間中はエントリーの変更を行えます。
- (5) 申し込み受付の際、確認のメール返信は行いません（エントリー名簿のダウンロードは可能）。

14 その他

(1) 本大会は、第26回全日本少年少女空手道選手権大会【8月13日(木)～15(土):東京都】の北海道予選会となりますが、全国大会の実施要項が決定していないため次の詳細は未定です。

① 全国大会への出場者数について ※昨年は各種目上位4名

② 形・組手両競技へのエントリーについて

③ 昨年度の結果による予選会免除について

(2) 昨年度の結果により全国大会出場権が与えられた者は、本大会での当該種目へのエントリーはできないが、種目優勝者とのスーパーチャンピオン決定戦を実施する。

(3) 個人情報の取り扱いについて

主催者は個人情報の重要性を認識し、個人情報の保護に関する法律及び関連法令等を順守し、個人情報保護方針に基づき、参加者から取得した個人情報を取り扱います。参加者より取得した個人情報は、本大会を円滑に運営する目的で、記録発表等に主催者が利用し、主催者から参加者の申込内容について確認させていただくことがあります。

男子個人組手

1	五十嵐 悠仁	明空義塾札幌・札幌	32	16	境 謙心	寺田道場・札幌	32
2	田中 翔英	広陵・釧路	1	40	秋本 青音	貴隆館・函館	33
3	佐藤 遼臥	成空会川沿・苫小牧	48	17	岩井 琢朗	志武館・釧路	34
4	高橋 孝宜	佛心塾・札幌	2	52	山田 蒼翔	帯広第一・十勝	35
5	山本 航太郎	もみじ台・空知	33	18	田村 煌視	恵庭・千歳	36
6	小川 航輝	貴隆館・函館	3	41	齊藤 柊友	北野台・札幌	37
7	武田 紘哉	寺田道場・札幌	56	19	濱屋 光輝	羅臼町立知床未来・釧路	38
8	菅野 龍心	北海道松濤明武会・釧路	4	58	武田 諒太郎	あいの里東・札幌	39
9	新沼 蒼史	明倫・千歳	34	20	橘井 奏汰	佛心塾・札幌	40
10	寺田 雅晶	ユヤーズ空手スクール・札幌	5	42	四藤 颯人	北海道勤仁塾道場・小樽	41
11	畑山 佳槻	女満別・網走	49	21	新沼 維月	明倫・千歳	42
12	澤田 明飛	東陽・旭川	6	53	工藤 琉生	明空義塾札幌・札幌	43
13	本居 陽太	月形・札幌	35	22	大迫 悠矢	濤豊館旭川・旭川	44
14	高野 陸	北海道勤仁塾道場・小樽	7	43	沢里 暖太	厚別南・空知	45
15	阿久津 昊斗	栄・札幌	60	23	勝宮 陸斗	ユヤーズ空手スクール・札幌	46
16	西村 颯佑	成空会川沿・苫小牧	8	62	愛沢 銀士	北海道松濤明武会・釧路	47
17	葛西 太陽	佛心塾・札幌	36	61	堀口 想多	東神楽・旭川	48
18	北田 惇翔	志武館・釧路	9	24	菊地 鴻	屯田中央・札幌	49
19	五十嵐 悠斗	明空義塾札幌・札幌	50	44	武藤 麻輝	西岡北・札幌	50
20	佐藤 颯起	ユヤーズ空手スクール・札幌	10	25	山本 隼太郎	もみじ台・空知	51
21	向口 昇汰	羅臼町立知床未来・釧路	37	45	佐伯 陽汰	川西・十勝	52
22	森川 祐羽	屯田中央・札幌	11	26	長坂 和都	中茶安別・釧路	53
23	木村 悠馬	岩内中央学園・小樽	57	27	三宅 天晟	岩内中央学園・小樽	54
24	安藤 聖	柏丘・札幌	12	59	山津 蓮太郎	元町・札幌	55
25	阿部 啄百	平岡緑・空知	38	28	阿部 由聖	幣舞・釧路	56
26	長友 純	明空義塾札幌・札幌	13	46	田中 章元	佛心塾・札幌	57
27	成田 悠祐	明倫・千歳	51	29	平澤 隆基	貴隆館・函館	58
28	鈴木 叶太	真龍・釧路	14	55	高堂 遥仁	寺田道場・札幌	59
29	阿部 大和	濤豊館旭川・旭川	39	30	草賀 寛太	成空会川沿・苫小牧	60
30	四藤 彰人	北海道勤仁塾道場・小樽	15	47	香田 健翔	志武館・釧路	61
31	能登 息吹	寺田道場・札幌	58	31	新沼 奏汰	明倫・千歳	62
					山下 吏翔	明空義塾札幌・札幌	63

女子個人組手

順位	選手名	所属	対戦相手	対戦相手所属	順位
1	内河 由貴	明空義塾札幌・札幌	品田 真琴	濤学館・札幌	21
2	今部 虹	留辺蘂・網走	藤本 結	緑が丘・旭川	22
3	高橋 みなみ	桜蘭・室蘭	長坂 茉利	中茶安別・釧路	23
4	佐藤 愛莉	濤学館・札幌	佐藤 彩羽	寺田道場・札幌	24
5	宮崎 由奈	志武館・釧路	佐々木 凜桜	富川・苫小牧	25
6	三森 聖蘭	広陵・旭川	香田 莓依	志武館・釧路	26
7	山下 恵叶	寺田道場・札幌	進藤 杏理	明空義塾札幌・札幌	27
8	高橋 里緒	広葉・札幌	櫻木 心乃菜	興道館・網走	28
9	田海 凪	凌雲・小樽	松山 りお	ユヤーズ空手スクール・札幌	29
10	荳津 希乃葉	北海道平澤道場・札幌	佐々木 香	湯川・函館	30
11	大滝 葵	羅臼町立知床未来・釧路	佐藤 咲良	山鼻・札幌	31
12	田中 笑奈	北海道平澤道場・札幌	齊藤 めい	北海道平澤道場・札幌	32
13	北 こなつ	音更・十勝	小森 優珠	翔陽・室蘭	33
14	佐藤 心春	興道館・網走	渡邊 ひまり	北・網走	34
15	高橋 果甫	佛心塾・札幌	平野 梨愛那	明空義塾札幌・札幌	35
16	神田 紬	寺田道場・札幌	長谷川 果凜	ユヤーズ空手スクール・札幌	36
17	北田 澄伶	志武館・釧路	塩野谷 麗花	緑陵・小樽	37
18	岡田 愛里	明倫・苫小牧	加賀 ななせ	興道館・網走	38
19	秋本 青香	上磯・函館	松本 来莉	志武館・釧路	39
20	阪本 莉衣奈	ユヤーズ空手スクール・札幌	播磨 理桜	佛心塾・札幌	40

男子団体組手

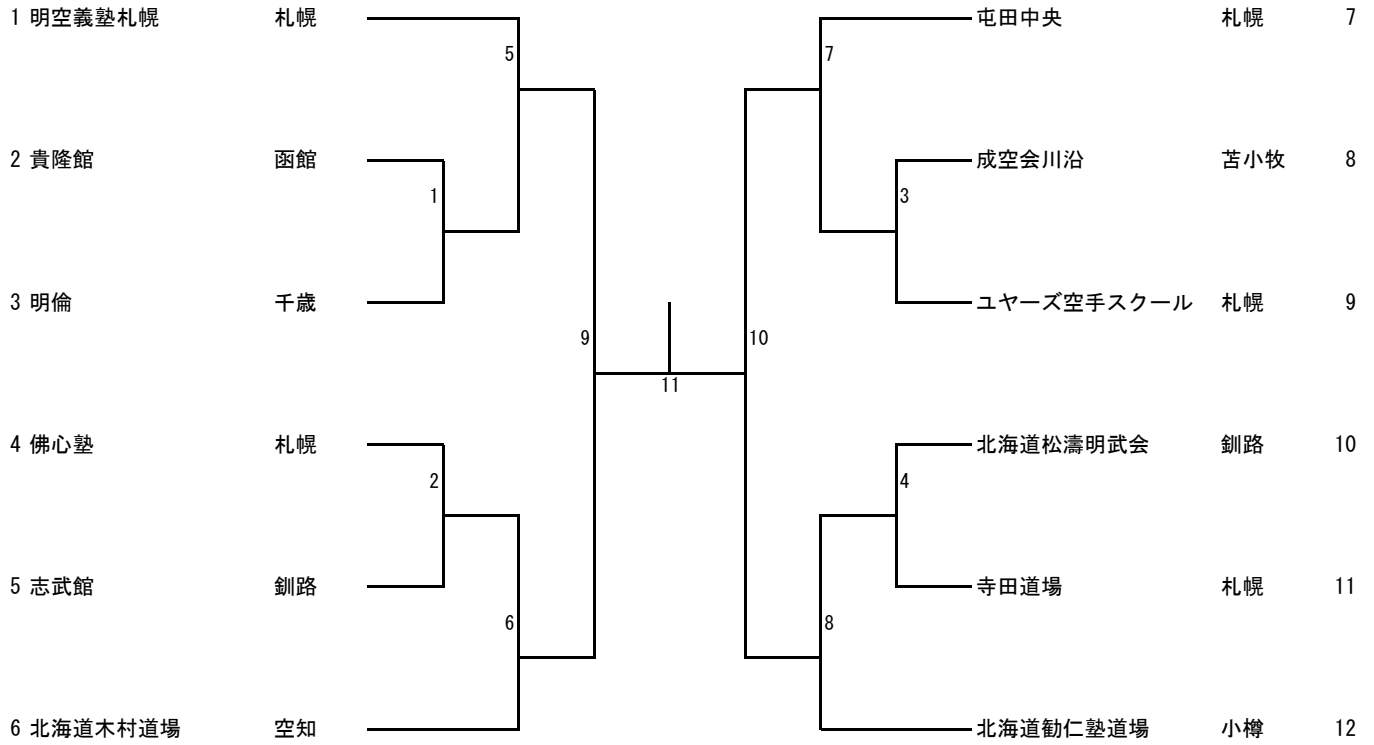

女子団体組手

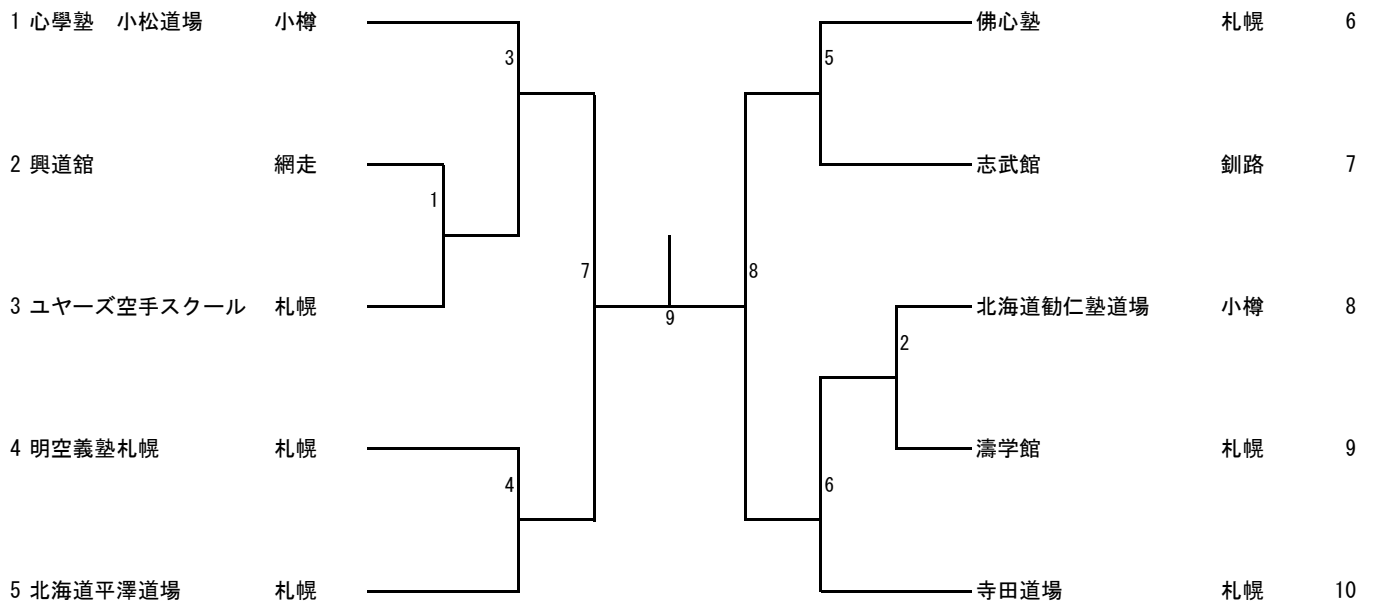

演武順一覽

第31回全道中学空手道選手権大会

令和8年5月9日

男子個人形

北ガスアリーナ札幌46

ROUND1-G1

演武順	名 前	所 属	形No	形名
1	工藤 琉生	屯田北・札幌		
2	阿部 由聖	幣舞・釧路		
3	向口 昇汰	羅臼町立知床未来・釧路		
4	阿部 啄百	北海道木村道場・空知		
5	澤田 葉月	濤豊館旭川・旭川		
6	笹原 蒼真	鳥取・釧路		
7	原田 航大朗	誠道館・札幌		
8	後藤 無憂	翔陽・十勝		
9	佐藤 颯起	幌東・札幌		
10	合田 旺世	女満別・網走		
11	古川 蒼大	富原・釧路		
12	北川 流輝	東神楽・旭川		

ROUND1-G2

演武順	名 前	所 属	形No	形名
1	山本 隼太郎	北海道木村道場・空知		
2	山北 章仁	手稲西・札幌		
3	越田 将裕	東明・室蘭		
4	横澤 弦	東光・旭川		
5	渡辺 修人	誠道館・札幌		
6	土井 善仁	東陵・網走		
7	稲岡 禅	鳥取・釧路		
8	新田 一晴	米里・札幌		
9	大迫 悠矢	濤豊館旭川・旭川		
10	長坂 和都	中茶安別・釧路		
11	大浦 龍之進	北海道勸仁塾道場・小樽		
12	池田 朔	平岡緑・札幌		

演武順一覽

第31回全道中学空手道選手権大会

令和8年5月9日

男子個人形

北ガスアリーナ札幌46

ROUND1-G3

演武順	名 前	所 属	形No	形名
1	田中 勇輝	羊丘・札幌		
2	沢里 暖太	北海道木村道場・空知		
3	戸澤 佑太	北海道勸仁塾道場・小樽		
4	菊池 亜結都	中央・札幌		
5	鈴木 叶太	真龍・釧路		
6	寺田 雅晶	東月寒・札幌		
7	濱屋 光輝	羅臼町立知床未来・釧路		
8	佐伯 陽汰	川西・十勝		
9	合田 秀誓	女満別・網走		
10	伊藤 圭吾	千歳・千歳		
11	蔦森 樹	濤豊館旭川・旭川		
12	高橋 蓮佑	前田・札幌		

ROUND1-G4

演武順	名 前	所 属	形No	形名
1	林 倖平	女満別・網走		
2	森 柊仁	星置・札幌		
3	阿部 大和	濤豊館旭川・旭川		
4	平野 優惺	中茶安別・釧路		
5	山田 蒼翔	帯広第一・十勝		
6	佐藤 榮真	向陵・札幌		
7	山本 航太朗	北海道木村道場・空知		
8	熊谷 來己	東神楽・旭川		
9	田邊 翔	緑陵・小樽		
10	笹原 海翔	鳥取・釧路		
11	長友 純	西陵・札幌		
12	岩沢 匡哩	誠道館・札幌		

演武順一覧

第31回全道中学空手道選手権大会

令和8年5月9日

女子個人形

北ガスアリーナ札幌46

ROUND1-G1

演武順	名 前	所 属	形No	形名
1	清水 みのり	誠道館・札幌		
2	鈴木 華	心學塾 小松道場・小樽		
3	原 桜咲	教育大学附属釧路・釧路		
4	山谷 美陽	女満別空手道協会・網走		
5	西 陽翠	中の島・札幌		
6	渡邊 ひまり	柏悠会・網走		
7	井元 美沙希	濤豊館旭川・旭川		
8	北 こなつ	音更・十勝		
9	大滝 葵	羅臼町立知床未来・釧路		
10	似鳥 希羽	山鼻・札幌		

ROUND1-G2

演武順	名 前	所 属	形No	形名
1	佐藤 愛莉	濤学館・札幌		
2	加賀 ななせ	興道館・網走		
3	佐々木 心暖	寺田道場・札幌		
4	藤本 結	緑が丘・旭川		
5	佐々木 凜桜	富川・苫小牧		
6	佐々木 結	誠道館・札幌		
7	石崎 稟佳	景雲・釧路		
8	中村 圭都	開成・札幌		
9	鈴木 美梨	富丘・千歳		

演武順一覧

第31回全道中学空手道選手権大会

令和8年5月9日

女子個人形

北ガスアリーナ札幌46

ROUND1-G3

演武順	名 前	所 属	形No	形名
1	間地 南奈	誠道館・札幌		
2	長坂 茉利	中茶安別・釧路		
3	橋本 楓花	平岸・千歳		
4	中山 こころ	濤豊館旭川・旭川		
5	部田 咲	手稲東・札幌		
6	林 ひなた	女満別空手道協会・網走		
7	池田 雫	平岡緑・札幌		
8	平岡 夢奏	明倫・苫小牧		
9	齊藤 さよ	札幌大谷・札幌		

ROUND1-G4

演武順	名 前	所 属	形No	形名
1	今部 虹	柏悠会・網走		
2	菅原 愛弥	誠道館・札幌		
3	佐藤 想亜	東神楽・旭川		
4	清水 芽生	大曲・札幌		
5	田内 碧	女満別空手道協会・網走		
6	松浪 愛彌	上磯・函館		
7	田海 凧	心學塾 小松道場・小樽		
8	岡部 美李菜	別保・釧路		
9	品田 真琴	濤学館・札幌		

スーパーチャンピオン決定戦

GOLD MATCH-G1

演武順	名 前	所 属	形No	形名
1	優勝選手	女子個人形・女子		
2	長谷川 果凜	西岡・札幌		

演武順一覧

第31回全道中学空手道選手権大会

令和8年5月9日

男子団体形

北ガスアリーナ札幌46

RANKING MATCH-G1

演武順	名 前	所 属	形No	形名
1	北海道勸仁塾道場	小樽		
2	濤豊館旭川	旭川		
3	北海道松濤明武会	釧路		
4	北海道木村道場	空知		
5	女満別	網走		
6	誠道館	札幌		

女子団体形

RANKING MATCH-G1

演武順	名 前	所 属	形No	形名
1	女満別空手道協会	網走		
2	濤豊館旭川	旭川		
3	誠道館	札幌		
4	柏悠会	網走		
5	心學塾小松道場	小樽		

1年生男子組手

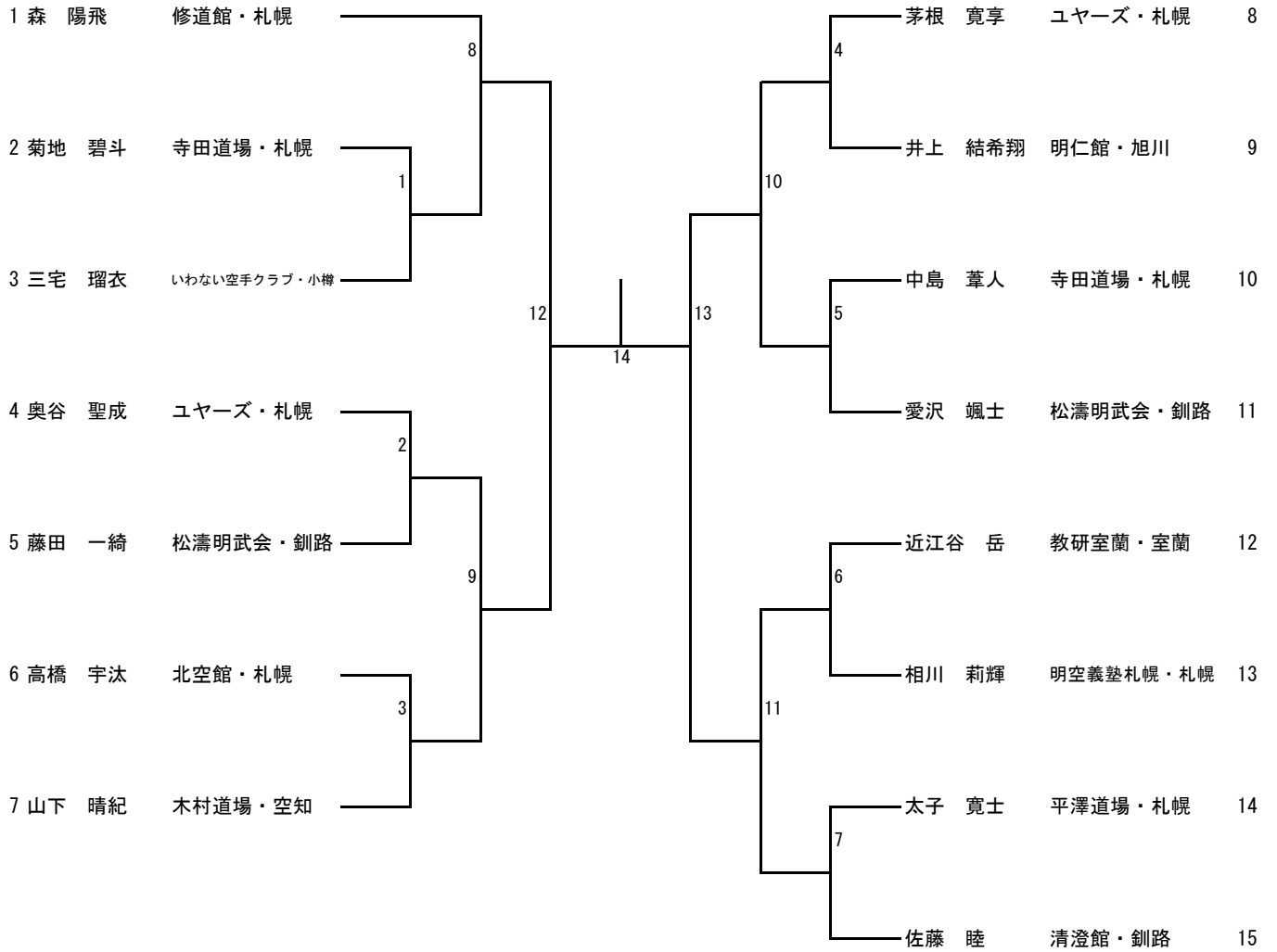

2年生男子組手

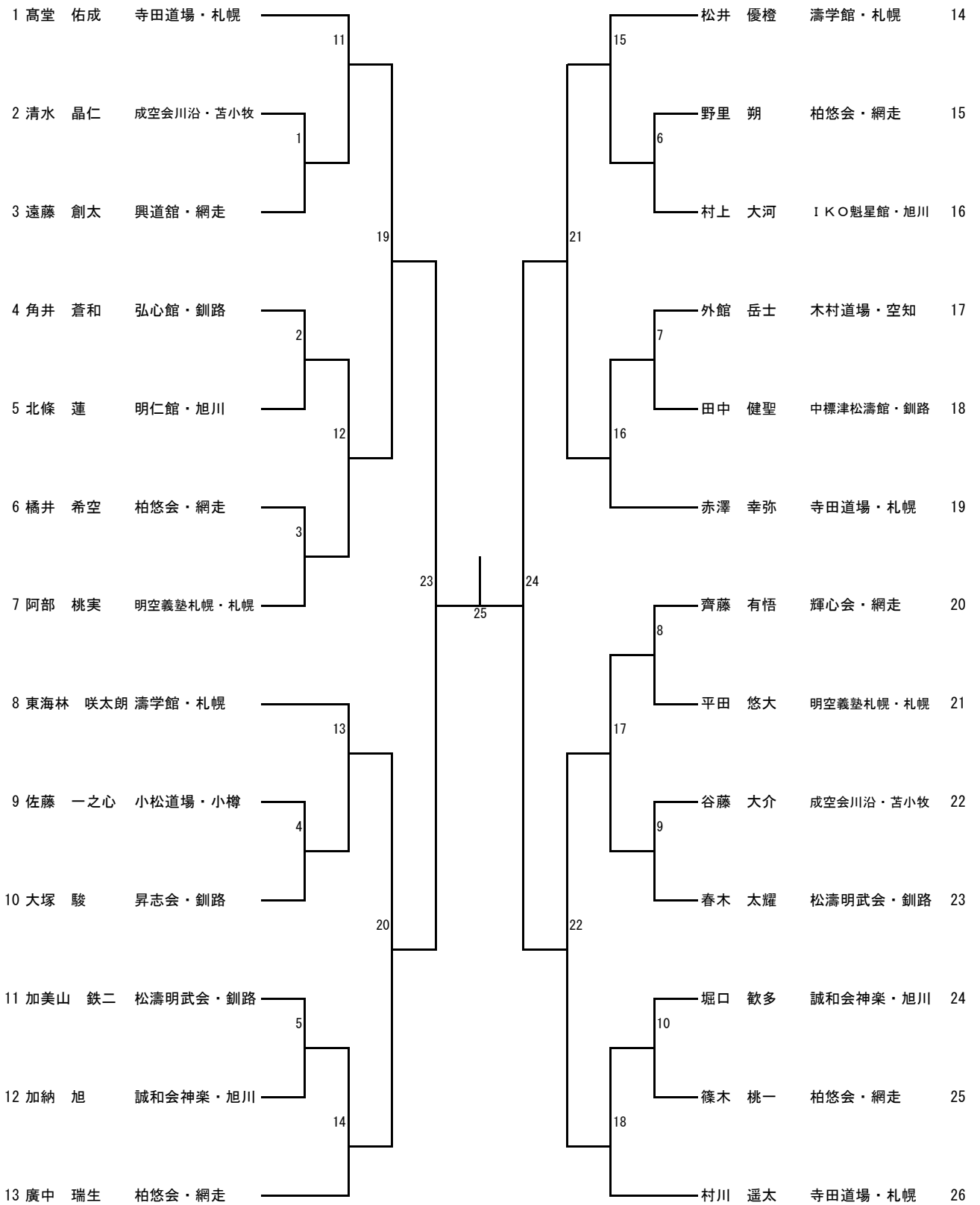

3年生男子組手

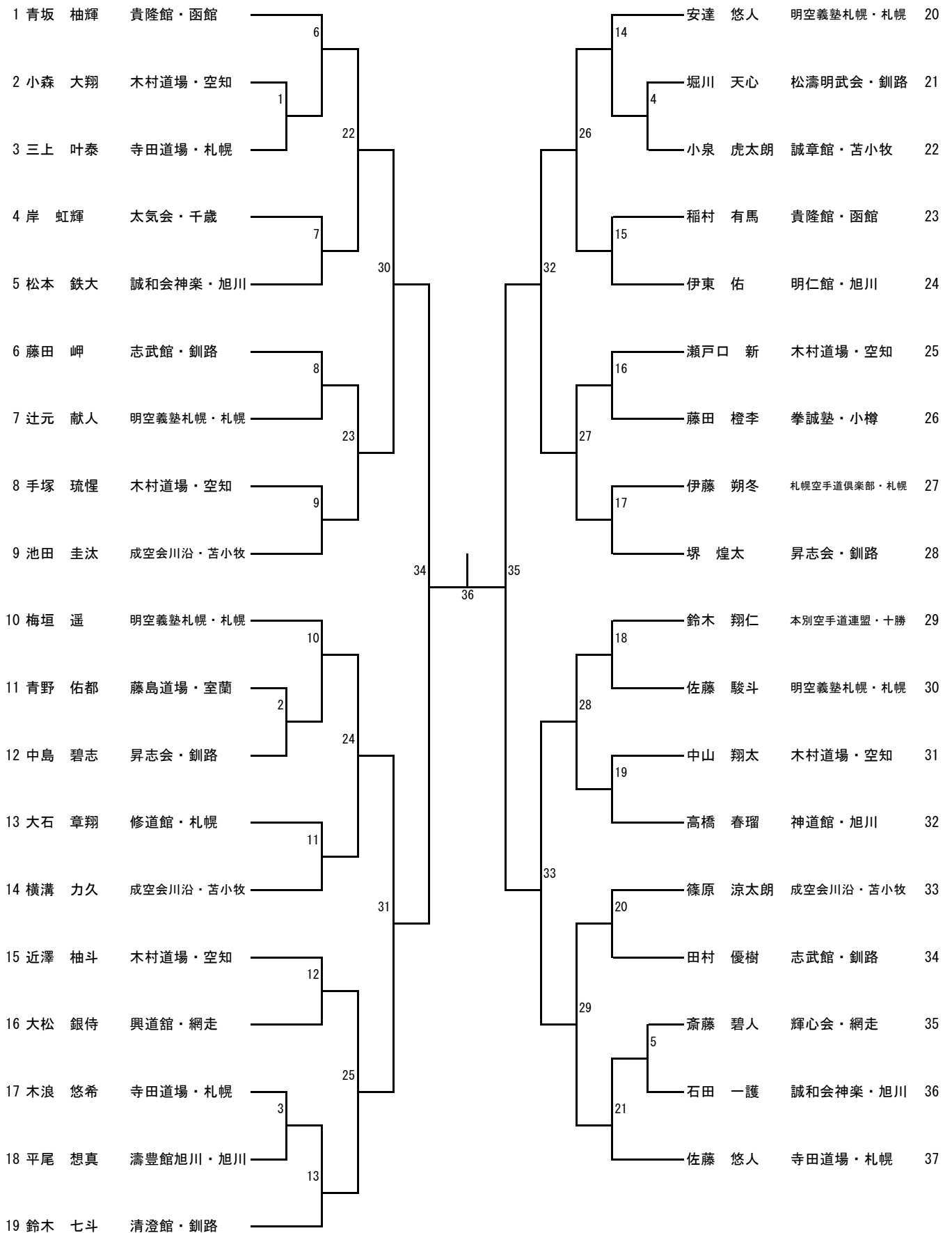

4年生男子組手

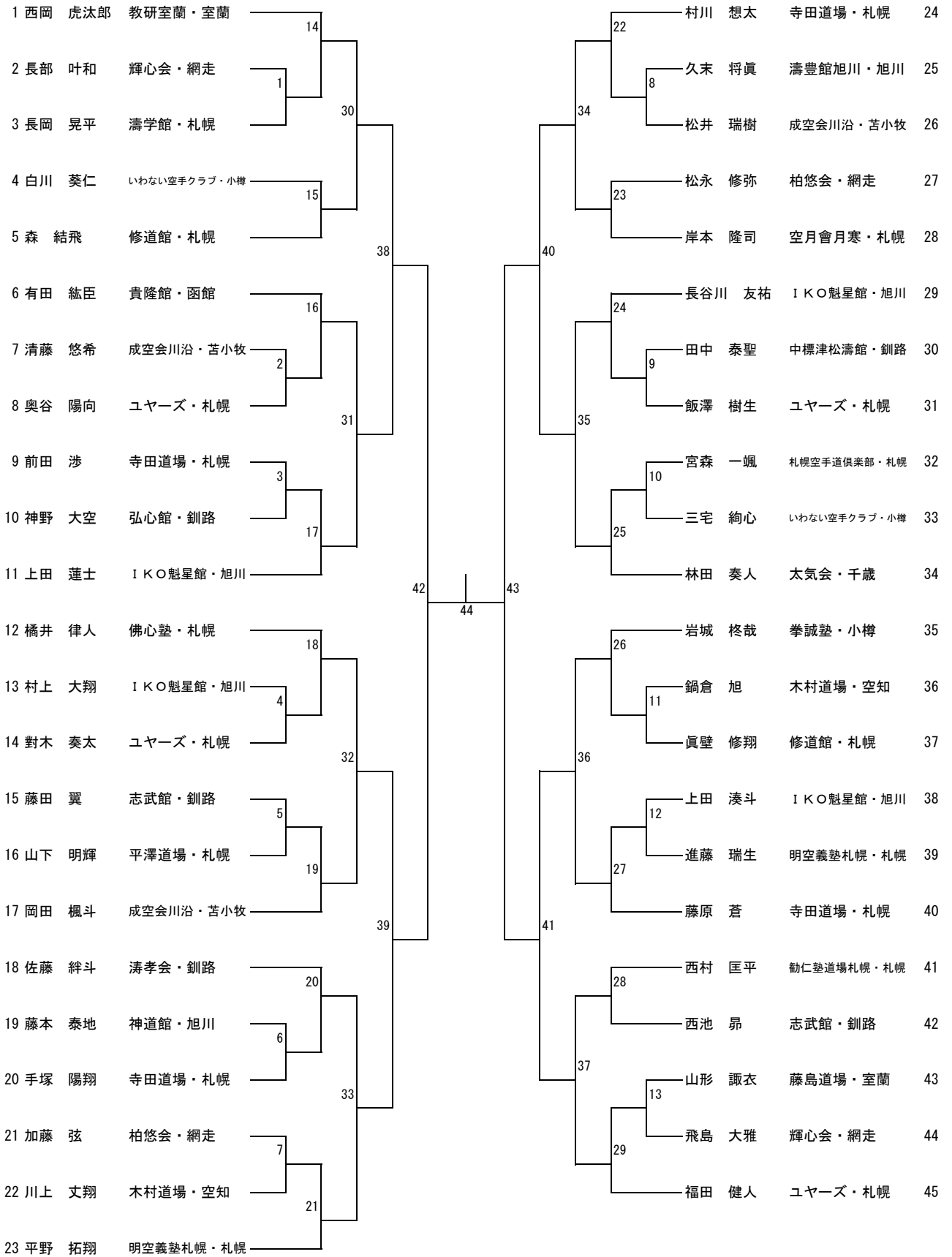

スーパーチャンピオン決定戦

1 山下 るい斗 寺田道場・札幌

F

2

5年生男子組手

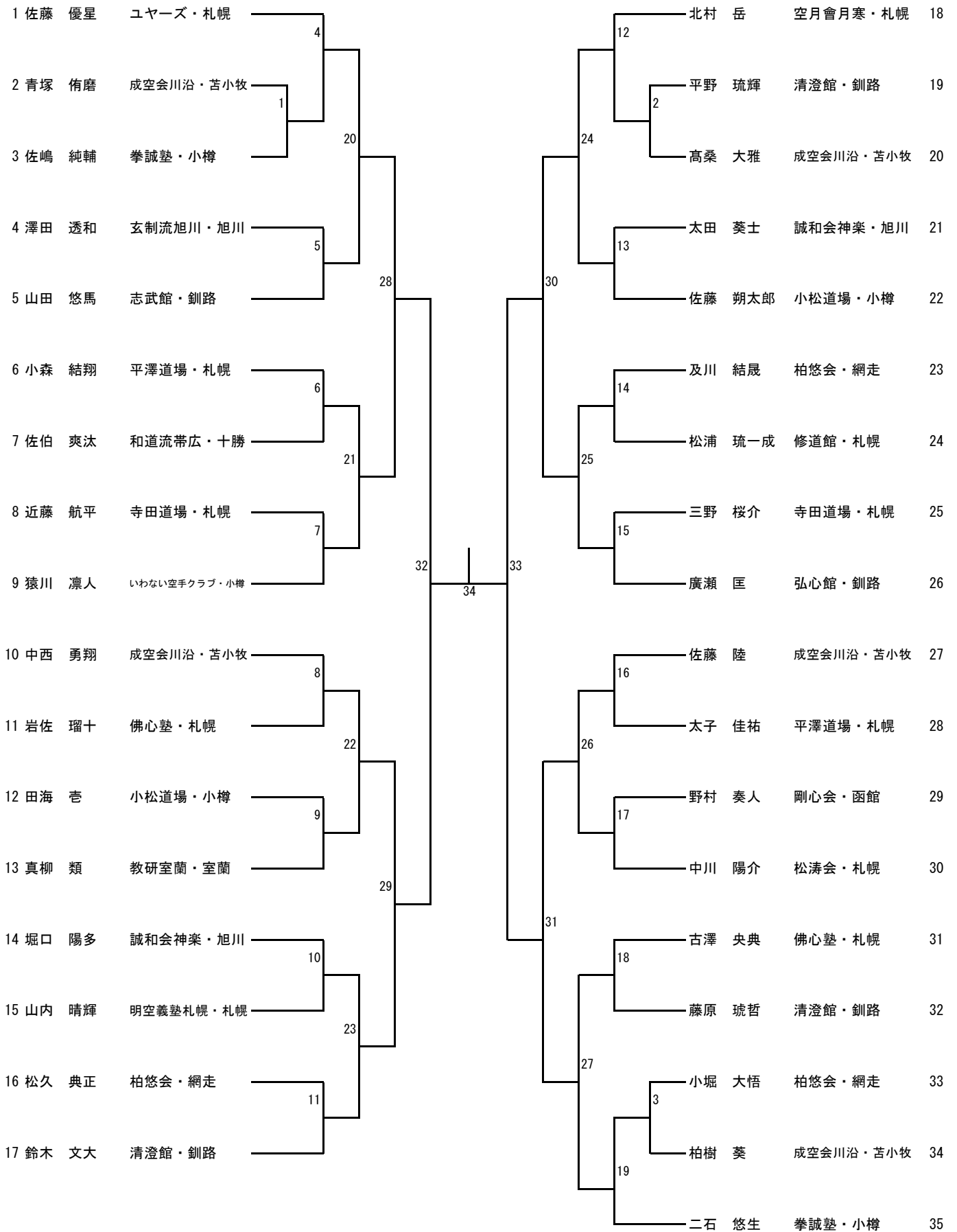

6年生男子組手

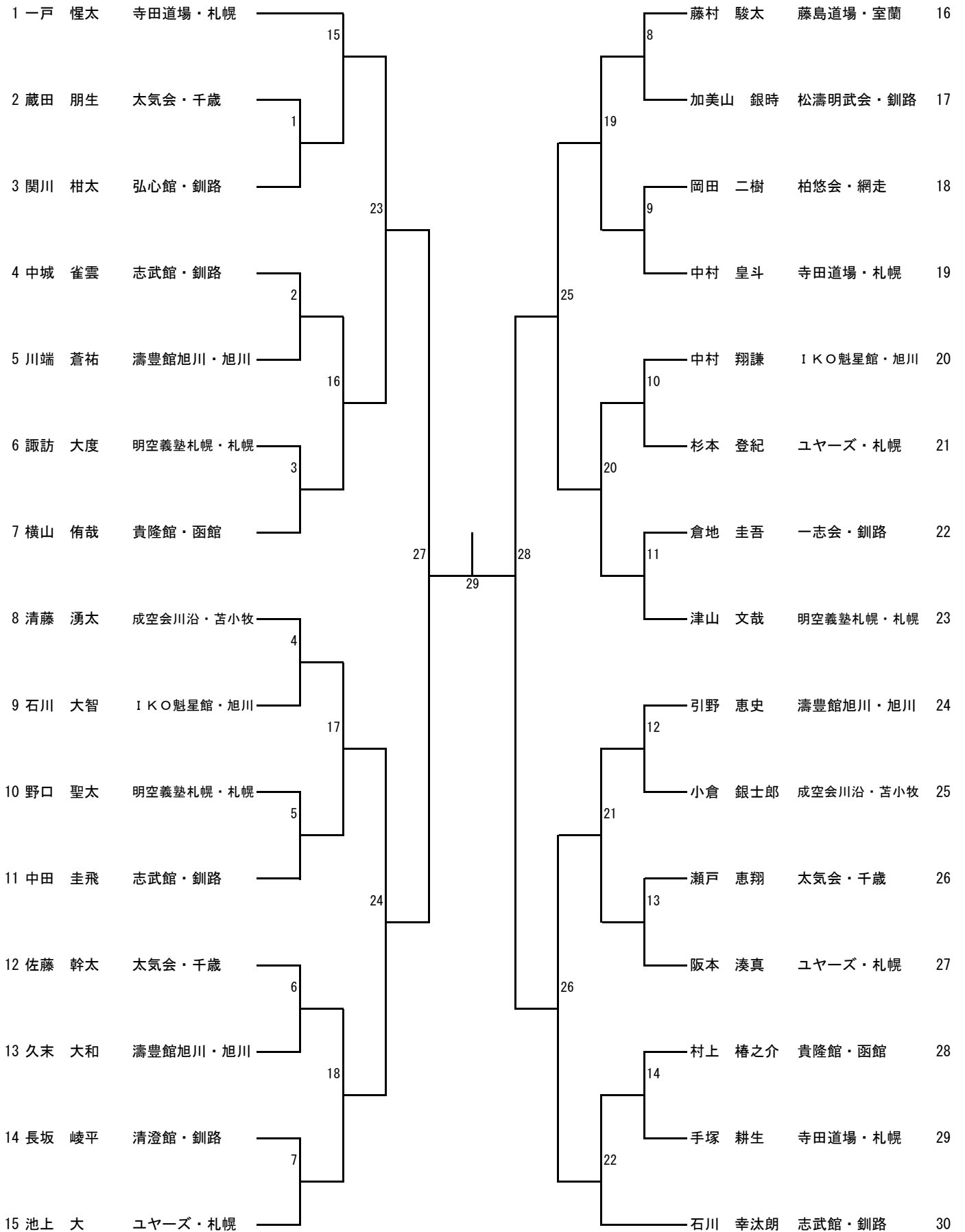

1年生女子組手

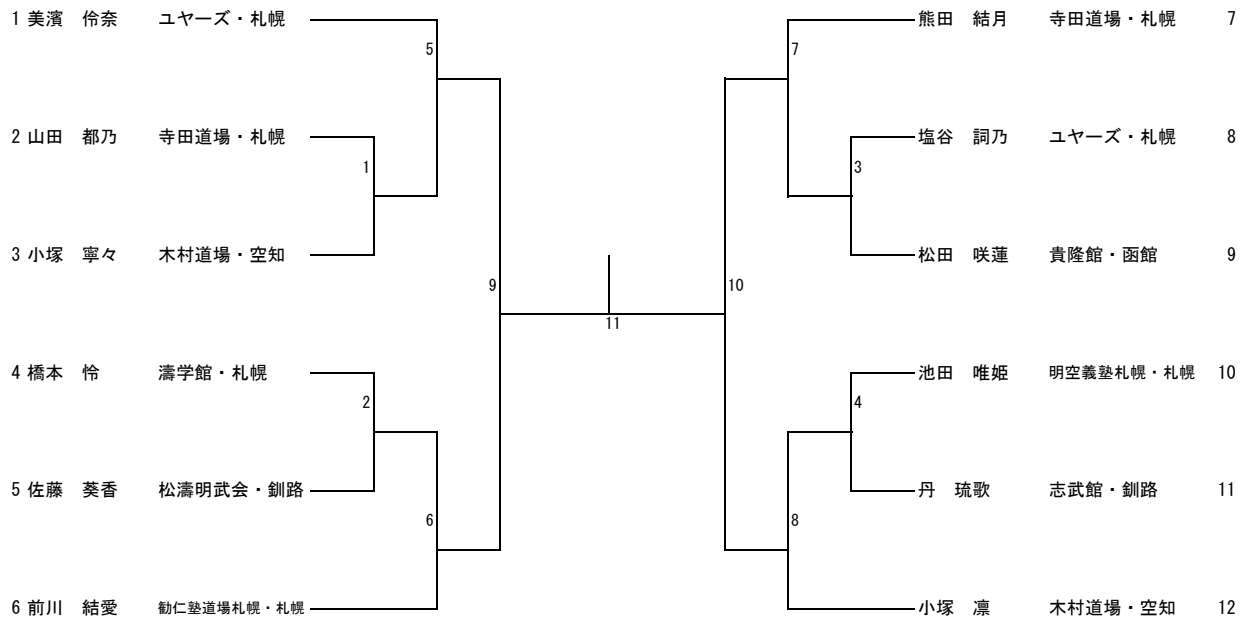

2年生女子組手

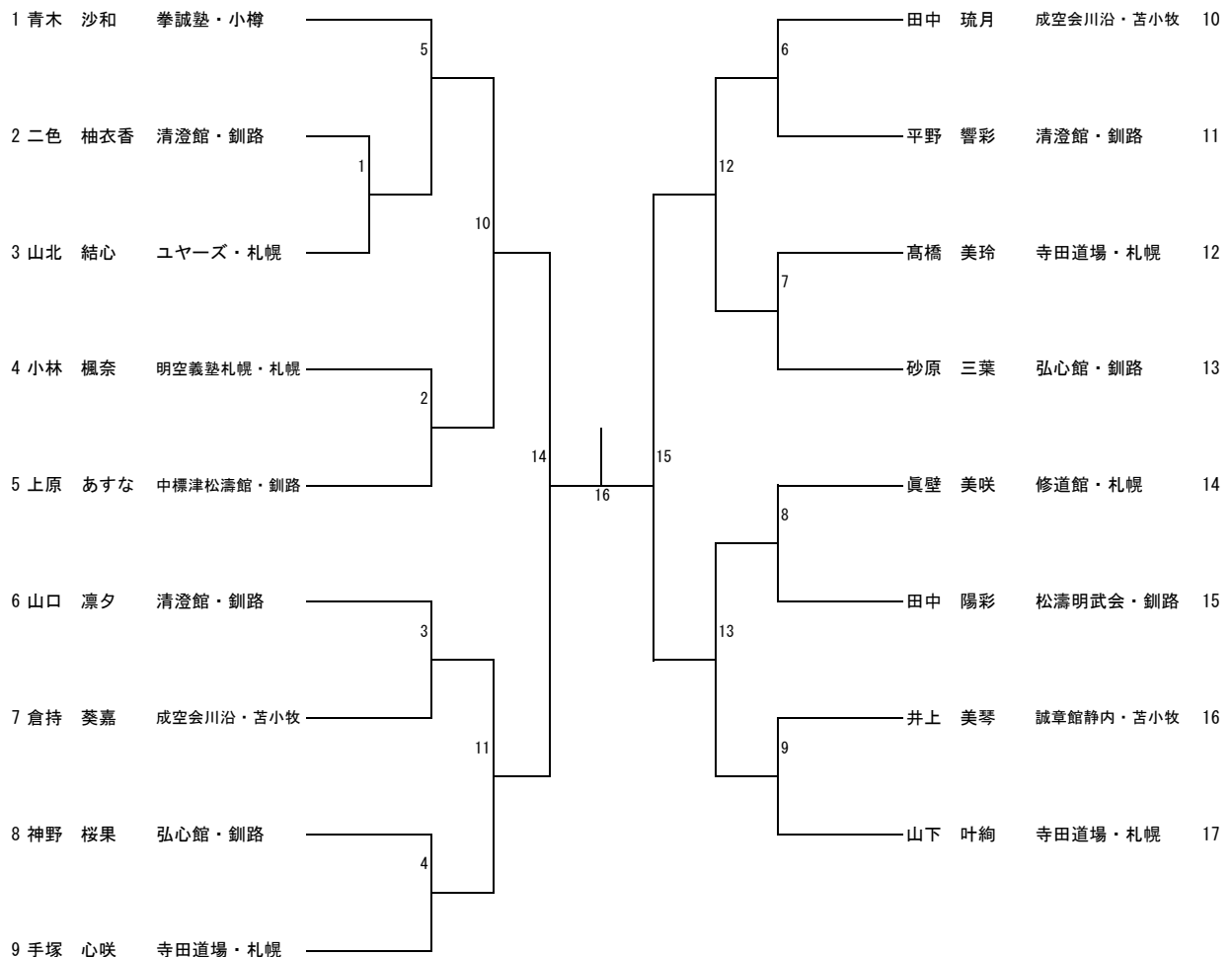

3年生女子組手

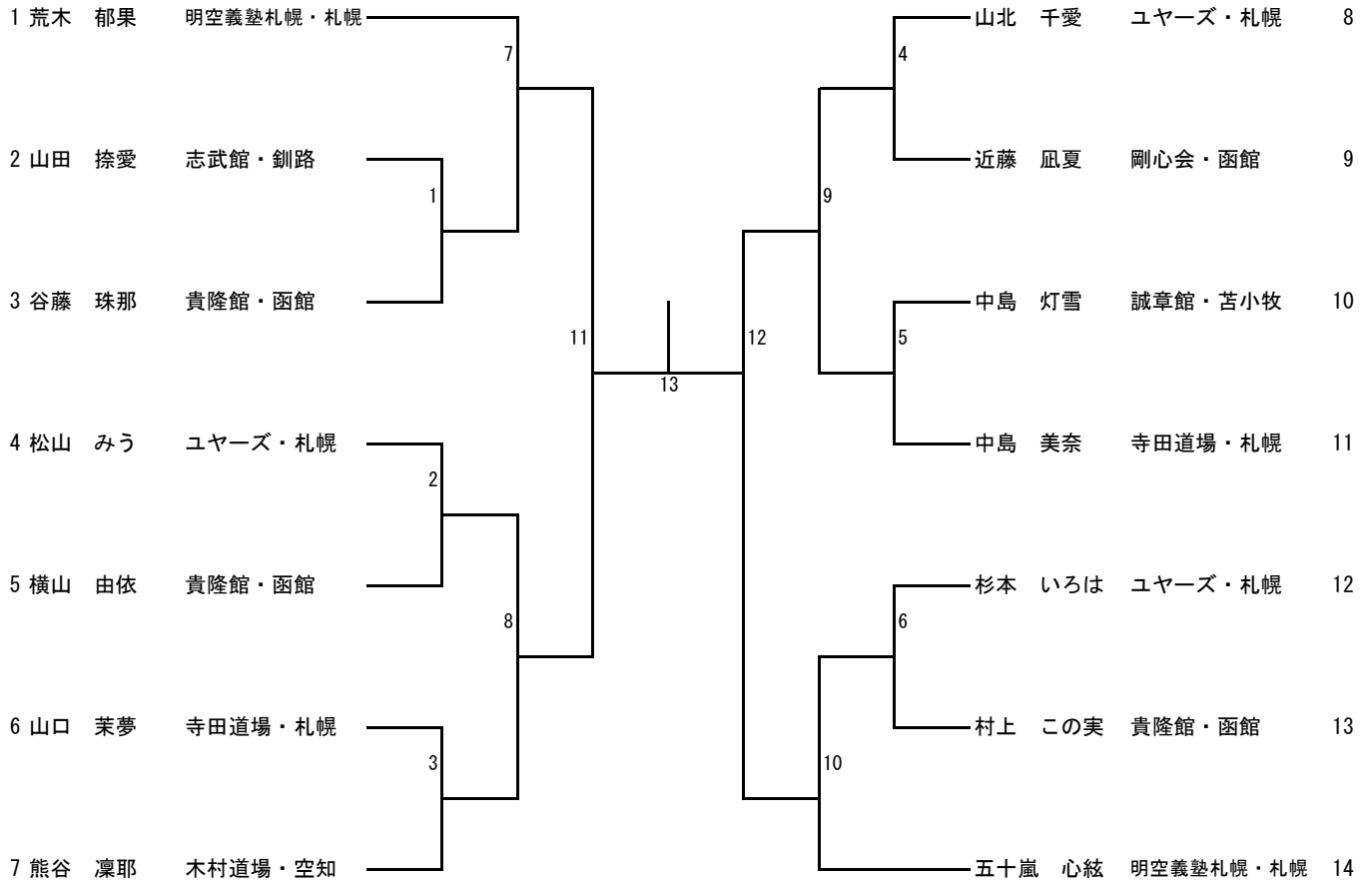

4年生女子組手

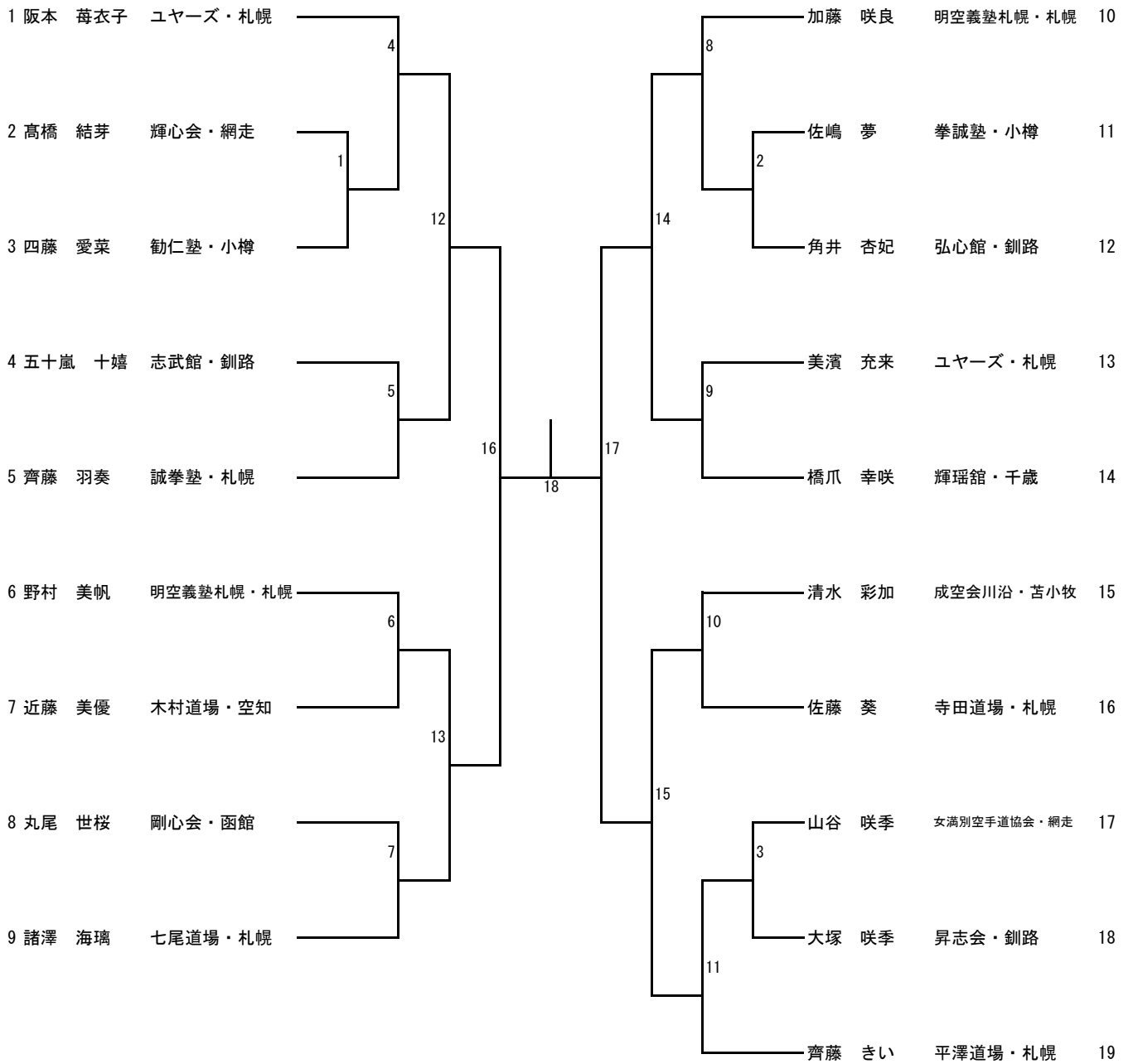

5年生女子組手

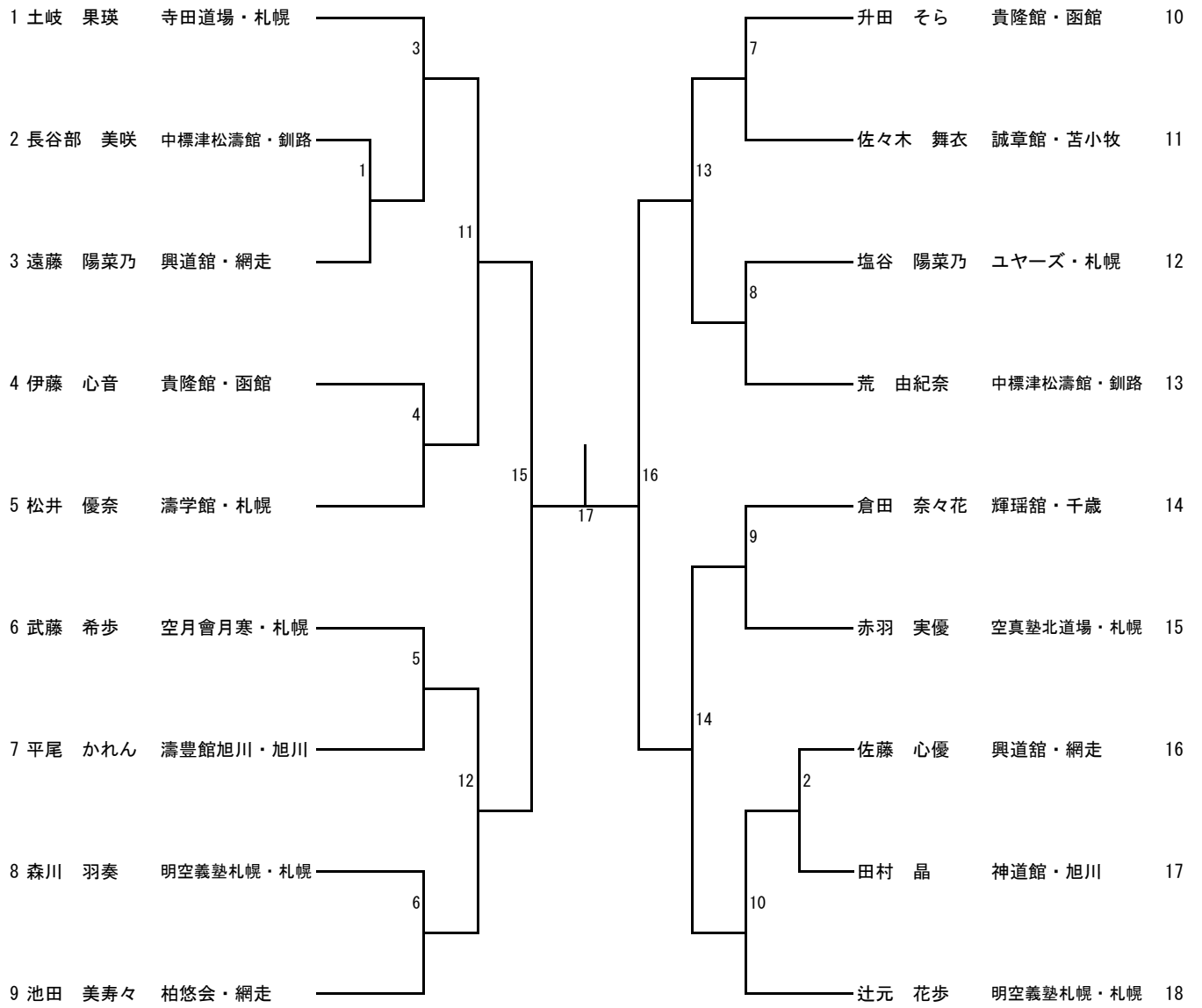

6年生女子組手

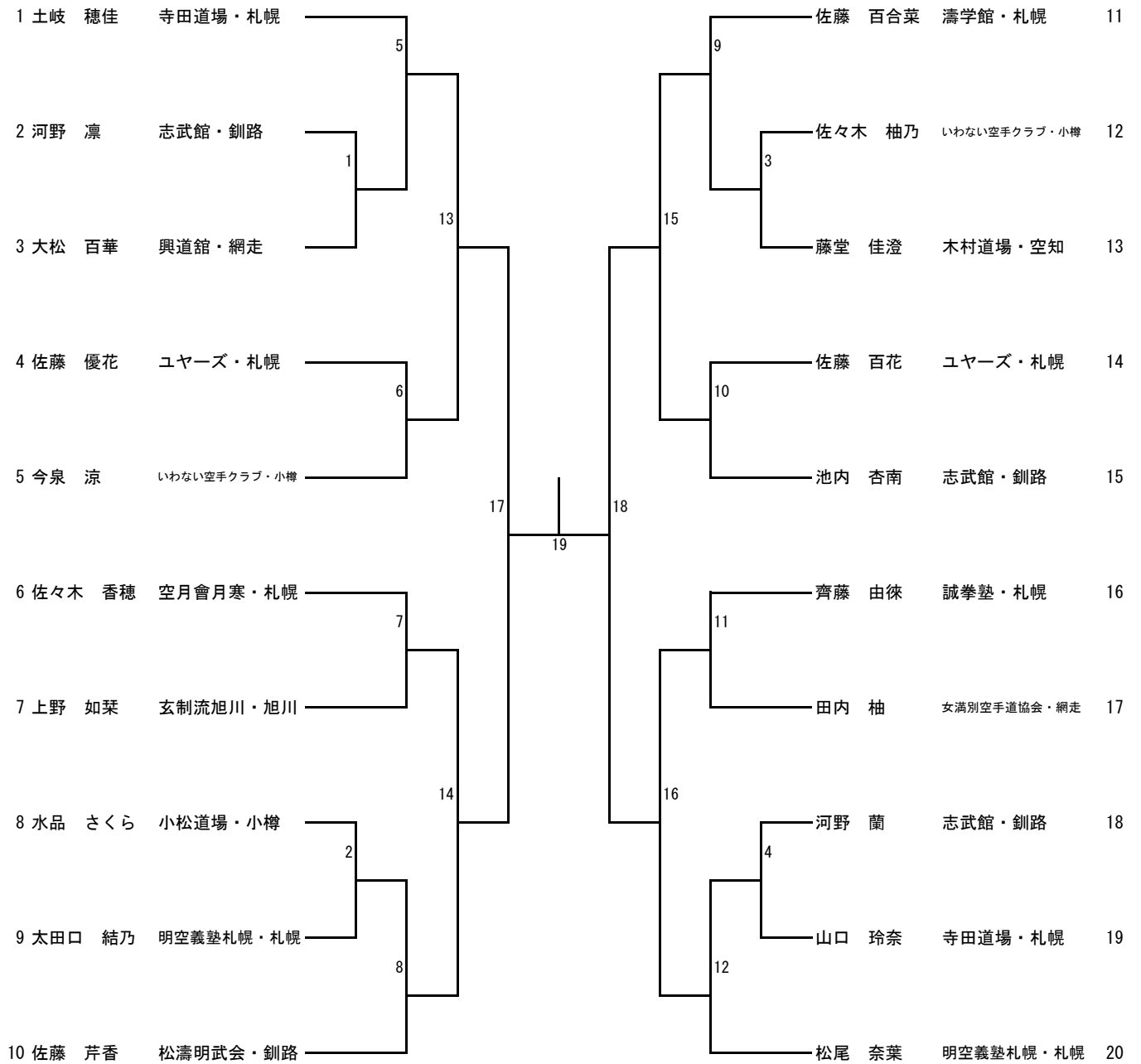

演武順一覧

第46回北海道少年少女空手道錬成大会

令和8年5月9～10日

北ガスアリーナ札幌46

1年生男子形

ROUND1-G1

演武順	名 前	所 属	形No	形名
1	茅根 寛享	ユヤーズ・札幌		
2	近江谷 岳	教研室蘭・室蘭		
3	太子 寛士	平澤道場・札幌		
4	井上 結希翔	明仁館・旭川		
5	藤田 一綺	松濤明武会・釧路		
6	菊地 碧斗	寺田道場・札幌		

ROUND1-G2

演武順	名 前	所 属	形No	形名
1	小泉 凜太郎	誠章館・苫小牧		
2	遠藤 立樹	誠道館・札幌		
3	山下 晴紀	木村道場・空知		
4	奥谷 聖成	ユヤーズ・札幌		
5	佐藤 睦	清澄館・釧路		
6	三土 凜空	北陽会・札幌		

演武順一覽

第46回北海道少年少女空手道錬成大会

令和8年5月9～10日

北ガスアリーナ札幌46

2年生男子形

ROUND1-G1

演武順	名 前	所 属	形No	形名
1	春木 太耀	松濤明武会・釧路		
2	金岡 央羽太	成空会川沿・苫小牧		
3	竹田 瑛人	ユヤーズ・札幌		
4	村上 大河	I K O 魁星館・旭川		
5	下村 紡生	輝瑤館・千歳		
6	角井 蒼和	弘心館・釧路		
7	齊藤 有悟	輝心会・網走		
8	北條 蓮	明仁館・旭川		
9	廣中 瑞生	柏悠会・網走		
10	松井 優橙	濤学館・札幌		
11	篠木 桃一	柏悠会・網走		

ROUND1-G2

演武順	名 前	所 属	形No	形名
1	橘井 希空	柏悠会・網走		
2	斉藤 碧志	I K O 魁星館・旭川		
3	加美山 鉄二	松濤明武会・釧路		
4	外館 岳士	木村道場・空知		
5	野里 朔	柏悠会・網走		
6	堀川 晃生	志濤館・苫小牧		
7	中田 桐麻	輝瑤館・千歳		
8	大塚 駿	昇志会・釧路		
9	村川 遥太	寺田道場・札幌		
10	東海林 咲太朗	濤学館・札幌		

演武順一覽

第46回北海道少年少女空手道錬成大会

令和8年5月9～10日

北ガスアリーナ札幌46

3年生男子形

ROUND1-G1

演武順	名 前	所 属	形No	形名
1	三上 叶泰	寺田道場・札幌		
2	金兵 優助	柏悠会・網走		
3	瀬戸口 新	木村道場・空知		
4	江口 朝陽	誠拳塾・札幌		
5	鈴木 翔仁	本別空手道連盟・十勝		
6	伊東 佑	明仁館・旭川		
7	小泉 虎太郎	誠章館・苫小牧		
8	鈴木 七斗	清澄館・釧路		

ROUND1-G2

演武順	名 前	所 属	形No	形名
1	藤原 朔人	寺田道場・札幌		
2	藤田 岬	志武館・釧路		
3	池田 圭汰	成空会川沿・苫小牧		
4	藤田 橙李	拳誠塾・小樽		
5	小森 大翔	木村道場・空知		
6	高橋 春瑠	神道館・旭川		
7	中島 碧志	昇志会・釧路		
8	間地 晟士	誠道館・札幌		

演武順一覽

第46回北海道少年少女空手道錬成大会

令和8年5月9～10日

北ガスアリーナ札幌46

3年生男子形

ROUND1-G3

演武順	名 前	所 属	形No	形名
1	飯塚 滉太	成空会川沿・苫小牧		
2	近澤 柚斗	木村道場・空知		
3	柳原 悠人	寺田道場・札幌		
4	後藤 雄介	志武館・釧路		
5	手塚 琉惺	木村道場・空知		
6	三木 結翔	常明館・旭川		
7	青野 佑都	藤島道場・室蘭		
8	渡辺 晃生	誠道館・札幌		

ROUND1-G4

演武順	名 前	所 属	形No	形名
1	堀川 天心	松濤明武会・釧路		
2	木浪 悠希	寺田道場・札幌		
3	平尾 想真	濤豊館旭川・旭川		
4	大石 章翔	修道館・札幌		
5	中山 翔太	木村道場・空知		
6	斎藤 碧人	輝心会・網走		
7	堺 煌太	昇志会・釧路		

演武順一覧

第46回北海道少年少女空手道錬成大会

令和8年5月9～10日

北ガスアリーナ札幌46

4年生男子形

ROUND1-G1

演武順	名 前	所 属	形No	形名
1	藤田 翼	志武館・釧路		
2	長部 叶和	輝心会・網走		
3	外崎 恵梧	成空会川沿・苫小牧		
4	熊田 柊也	寺田道場・札幌		
5	鍋倉 旭	木村道場・空知		
6	長岡 晃平	濤学館・札幌		
7	上田 湊斗	I K O 魁星館・旭川		
8	福田 健人	ユヤーズ・札幌		
9	加藤 弦	柏悠会・網走		

ROUND1-G2

演武順	名 前	所 属	形No	形名
1	飛島 大雅	輝心会・網走		
2	久末 将真	濤豊館旭川・旭川		
3	米田 知紘	誠道館・札幌		
4	村上 大翔	I K O 魁星館・旭川		
5	遠藤 泰春	志濤館・苫小牧		
6	藤原 蒼	寺田道場・札幌		
7	佐藤 絆斗	涛孝会・釧路		
8	葛西 泰志	輝瑤館・千歳		
9	奥谷 陽向	ユヤーズ・札幌		

演武順一覧

第46回北海道少年少女空手道錬成大会

令和8年5月9～10日

北ガスアリーナ札幌46

4年生男子形

ROUND1-G3

演武順	名 前	所 属	形No	形名
1	渡邊 奏太	北陽会・札幌		
2	松永 修弥	柏悠会・網走		
3	松井 瑞樹	成空会川沿・苫小牧		
4	村川 想太	寺田道場・札幌		
5	鹿又 天翔	神道館・旭川		
6	山形 諷衣	藤島道場・室蘭		
7	西池 昂	志武館・釧路		
8	大浦 康之丞	勸仁塾・小樽		
9	對木 奏太	ユヤーズ・札幌		

ROUND1-G4

演武順	名 前	所 属	形No	形名
1	飯澤 樹生	ユヤーズ・札幌		
2	川上 丈翔	木村道場・空知		
3	眞壁 修翔	修道館・札幌		
4	上田 蓮士	I K O魁星館・旭川		
5	中村 頼和	誠拳塾・札幌		
6	松永 翔	輝心会・網走		
7	神野 大空	弘心館・釧路		
8	山下 るい翔	寺田道場・札幌		

スーパーチャンピオン決定戦

GOLD MATCH-G1

演武順	名 前	所 属	形No	形名
1	優勝者	4年生・男子		
2	手塚 陽翔	寺田道場・札幌		

演武順一覽

第46回北海道少年少女空手道錬成大会

令和8年5月9～10日

北ガスアリーナ札幌46

5年生男子形

ROUND1-G1

演武順	名 前	所 属	形No	形名
1	松浦 琉一成	修道館・札幌		
2	高桑 大雅	成空会川沿・苫小牧		
3	太子 佳祐	平澤道場・札幌		
4	山口 柚和	志武館・釧路		
5	及川 結晟	柏悠会・網走		
6	中村 謙佑	I K O魁星館・旭川		
7	北村 岳	空月會月寒・札幌		
8	鈴木 文大	清澄館・釧路		

ROUND1-G2

演武順	名 前	所 属	形No	形名
1	大鋸 柊維	誠拳塾・札幌		
2	河原 壮汰	興道館・網走		
3	中川 陽介	松涛会・札幌		
4	原 悠之助	勇真塾・釧路		
5	福士 耀貴	輝瑤館・千歳		
6	真柳 類	教研室蘭・室蘭		
7	春日 琉之介	ユヤーズ・札幌		

演武順一覽

第46回北海道少年少女空手道錬成大会

令和8年5月9～10日

北ガスアリーナ札幌46

5年生男子形

ROUND1-G3

演武順	名 前	所 属	形No	形名
1	富田 果也斗	空月會月寒・札幌		
2	松久 典正	柏悠会・網走		
3	塚本 陽大	誠拳塾・札幌		
4	白勢 喜大	世界連盟千歳・千歳		
5	小森 結翔	平澤道場・札幌		
6	金子 遥輝	志濤館・苫小牧		
7	平野 琉輝	清澄館・釧路		

ROUND1-G4

演武順	名 前	所 属	形No	形名
1	吉田 悠	和道会札幌西・札幌		
2	藤原 琥哲	清澄館・釧路		
3	佐藤根 颯翔	I K O 魁星館・旭川		
4	佐藤 優星	ユヤーズ・札幌		
5	佐伯 爽汰	和道流帯広・十勝		
6	廣瀬 匡	弘心館・釧路		
7	三野 桜介	寺田道場・札幌		

演武順一覧

第46回北海道少年少女空手道錬成大会

令和8年5月9～10日

北ガスアリーナ札幌46

6年生男子形

ROUND1-G1

演武順	名 前	所 属	形No	形名
1	藤村 駿太	藤島道場・室蘭		
2	藤田 橙葉	松涛会・札幌		
3	岡田 空	成空会川沿・苫小牧		
4	西澤 絢清	常明館・旭川		
5	本間 朔	ユヤーズ・札幌		
6	中井 直賢	明仁館・旭川		
7	原 吏玖	志武館・釧路		

ROUND1-G2

演武順	名 前	所 属	形No	形名
1	関川 柑太	弘心館・釧路		
2	諏訪 大度	明空義塾札幌・札幌		
3	加美山 銀時	松濤明武会・釧路		
4	三木 尚樹	常明館・旭川		
5	江口 光	誠拳塾・札幌		
6	引野 恵史	濤豊館旭川・旭川		
7	下村 由徠	輝瑤館・千歳		

演武順一覧

第46回北海道少年少女空手道錬成大会

令和8年5月9～10日

北ガスアリーナ札幌46

6年生男子形

ROUND1-G3

演武順	名 前	所 属	形No	形名
1	宮森 咲佑	札幌空手道倶楽部・札幌		
2	濱屋 大輝	羅臼空手道クラブ・釧路		
3	上田 琉人	I K O 魁星館・旭川		
4	大澤 謙晴	志武館・釧路		
5	池上 大	ユヤーズ・札幌		
6	川端 蒼祐	濤豊館旭川・旭川		
7	岡田 二樹	柏悠会・網走		

ROUND1-G4

演武順	名 前	所 属	形No	形名
1	鈴木 遥仁	本別空手道連盟・十勝		
2	倉地 圭吾	一志会・釧路		
3	久末 大和	濤豊館旭川・旭川		
4	杉本 登紀	ユヤーズ・札幌		
5	長坂 峻平	清澄館・釧路		
6	野口 聖太	明空義塾札幌・札幌		
7	菊川 陽向	常明館・旭川		

演武順一覧

第46回北海道少年少女空手道錬成大会

令和8年5月9～10日

北ガスアリーナ札幌46

1年生女子形

ROUND1-G1

演武順	名 前	所 属	形No	形名
1	橋本 怜	濤学館・札幌		
2	丹 琉歌	志武館・釧路		
3	山田 都乃	寺田道場・札幌		
4	松田 咲蓮	貴隆館・函館		
5	美濱 伶奈	ユヤーズ・札幌		
6	小塚 寧々	木村道場・空知		
7	大鋸 知世	誠拳塾・札幌		

ROUND1-G2

演武順	名 前	所 属	形No	形名
1	中村 美蘭	誠拳塾・札幌		
2	小塚 凜	木村道場・空知		
3	熊田 結月	寺田道場・札幌		
4	本田 滢	平澤道場・札幌		
5	佐藤 葵香	松濤明武会・釧路		
6	前川 結愛	勸仁塾道場札幌・札幌		

演武順一覧

第46回北海道少年少女空手道錬成大会

令和8年5月9～10日

北ガスアリーナ札幌46

2年生女子形

ROUND1-G1

演武順	名 前	所 属	形No	形名
1	神野 桜果	弘心館・釧路		
2	藤澤 南	輝瑤館・千歳		
3	平野 響彩	清澄館・釧路		
4	眞壁 美咲	修道館・札幌		
5	田中 陽彩	松濤明武会・釧路		
6	倉持 葵嘉	成空会川沿・苫小牧		
7	二色 柚衣香	清澄館・釧路		
8	中野 碧衣	寺田道場・札幌		
9	井上 美琴	誠章館静内・苫小牧		

ROUND1-G2

演武順	名 前	所 属	形No	形名
1	山下 叶絢	寺田道場・札幌		
2	砂原 三葉	弘心館・釧路		
3	上原 あすな	中標津松濤館・釧路		
4	中西 柚葉	成空会川沿・苫小牧		
5	正木 明日禾	松濤明武会・釧路		
6	山北 結心	ユヤーズ・札幌		
7	山口 凜夕	清澄館・釧路		
8	手塚 心咲	寺田道場・札幌		

演武順一覧

第46回北海道少年少女空手道錬成大会

令和8年5月9～10日

北ガスアリーナ札幌46

3年生女子形

ROUND1-G1

演武順	名 前	所 属	形No	形名
1	沖津 結菜	北陽会・札幌		
2	金坂 笑茉	世界連盟千歳・千歳		
3	佐藤根 彩葵	I K O魁星館・旭川		
4	杉本 いろは	ユヤーズ・札幌		
5	中島 灯雪	誠章館・苫小牧		
6	山北 千愛	ユヤーズ・札幌		

ROUND1-G2

演武順	名 前	所 属	形No	形名
1	熊谷 凜耶	木村道場・空知		
2	田中 美晴	平澤道場・札幌		
3	西澤 日咲	常明館・旭川		
4	森谷 紬	輝心会・網走		
5	松山 みう	ユヤーズ・札幌		
6	猫塚 陽菜乃	昇志会・釧路		

演武順一覧

第46回北海道少年少女空手道錬成大会

令和8年5月9～10日

北ガスアリーナ札幌46

4年生女子形

ROUND1-G1

演武順	名 前	所 属	形No	形名
1	大迫 芽依	誠道館・札幌		
2	佐々木 鈴音	志濤館・苫小牧		
3	清水 彩加	成空会川沿・苫小牧		
4	野村 美帆	明空義塾札幌・札幌		
5	角井 杏妃	弘心館・釧路		
6	近藤 美優	木村道場・空知		
7	高橋 結芽	輝心会・網走		
8	齊藤 きい	平澤道場・札幌		
9	齊藤 羽奏	誠拳塾・札幌		
10	阪本 莓衣子	ユヤーズ・札幌		

ROUND1-G2

演武順	名 前	所 属	形No	形名
1	諸澤 海璃	七尾道場・札幌		
2	竹村 柚紀	空真塾北道場・札幌		
3	美濱 充来	ユヤーズ・札幌		
4	井上 すず	誠章館静内・苫小牧		
5	大塚 咲季	昇志会・釧路		
6	山谷 咲季	女満別空手道協会・網走		
7	四藤 愛菜	勸仁塾・小樽		
8	菊川 真心	常明館・旭川		
9	三土 乃空	北陽会・札幌		

演武順一覧

第46回北海道少年少女空手道錬成大会

令和8年5月9～10日

北ガスアリーナ札幌46

5年生女子形

ROUND1-G1

演武順	名 前	所 属	形No	形名
1	佐々木 舞衣	誠章館・苫小牧		
2	長谷部 美咲	中標津松濤館・釧路		
3	中村 律花	北陽会・札幌		
4	藤橋 明生	輝瑤館・千歳		
5	熊谷 玲音	明仁館・旭川		
6	川崎 柚乃	誠拳塾・札幌		
7	赤羽 実優	空真塾北海道場・札幌		
8	長谷川 葉菜	I K O 魁星館・旭川		
9	高橋 美翔	誠道館・札幌		
10	松井 優奈	濤学館・札幌		

ROUND1-G2

演武順	名 前	所 属	形No	形名
1	池田 美寿々	柏悠会・網走		
2	菊地 咲良	志武館・釧路		
3	佐藤 慧奈	常明館・旭川		
4	平尾 かれん	濤豊館旭川・旭川		
5	齊藤 きく	北陽会・札幌		
6	坂井 渚紗	勸仁塾道場札幌・札幌		
7	大場 遥禾	北空館・札幌		
8	佐藤 依磨	ユヤーズ・札幌		
9	田村 晶	神道館・旭川		
10	土岐 果瑛	寺田道場・札幌		

演武順一覧

第46回北海道少年少女空手道錬成大会

令和8年5月9～10日

北ガスアリーナ札幌46

6年生女子形

ROUND1-G1

演武順	名 前	所 属	形No	形名
1	木ノ内 咲衣	志武館・釧路		
2	工藤 陽寧	剛心会・函館		
3	鈴木 凜	勇真塾・釧路		
4	宮下 奈々	誠章館静内・苫小牧		
5	齊藤 由徠	誠拳塾・札幌		
6	平野 翼宿	北櫻館・札幌		
7	上野 如栞	玄制流旭川・旭川		
8	細谷 芽花	誠道館・札幌		
9	太田口 結乃	明空義塾札幌・札幌		

ROUND1-G2

演武順	名 前	所 属	形No	形名
1	佐藤 百合菜	濤学館・札幌		
2	野田 清加	空真塾北道場・札幌		
3	田内 柚	女満別空手道協会・網走		
4	土岐 穂佳	寺田道場・札幌		
5	池内 杏南	志武館・釧路		
6	橋本 珠奈	濤豊館千歳・千歳		
7	若山 翠	誠道館・札幌		
8	佐藤 芹香	松濤明武会・釧路		
9	藤堂 佳澄	木村道場・空知		

スーパーチャンピオン決定戦

GOLD MATCH-G1

演武順	名 前	所 属	形No	形名
1	優勝者	6年生・女子		
2	谷岡 真帆	誠道館・札幌		

令和8年度 錬成大会・全道中学生大会 申し合わせ事項

《 形競技について 》

1. 男子は青帯、女子は赤帯を着用する。
2. 進行要領
 - (1) 選手はコートのコナー（審判右手側）に待機し、モニターに自分の名前と形名が表示されたらコートへ斜めに移動する（名前は呼ばれない、コートに入る際の礼は不要）。
 - (2) 礼をしてから形名を正確に呼称し自身のタイミングで演武を始める。
 - (3) 演武終了後、礼をしてコートのコナー（審判左手側）に斜めに移動して待機する。
 - (4) 得点を確認した後、速やかに退場する。
3. 同点の解消方法について
 - (1) 有効点のうち最低点の高い者
 - (2) 有効点のうち最高点の高い者
 - (3) 再演武（本戦で使用した形でもよい、使用する方は大会要項に準じる）
4. 減点の追加項目
 - (1) 不正確な気合い（気合いは短く集中し、技と同時に行う必要がある）。
 - (2) 形名を正確に呼称しない。

《 組手競技について 》

1. 「床に横たわる」 = 「胴体が床についている状態」の選手に対する得点と違反
 - (1) 倒されたまたは倒れた選手の胴体が床についている状態に対する攻撃技は手技のみ。
 - (2) 蹴り技を出した場合は違反として、接触してなくてもコンタクトの予備動作を行い、罰則を与える。
2. 10秒（10セカンド）ルール
 - ・「床に横たわる」 = 「胴体が床についている状態」でカウントを開始する。
3. 場外の簡略化
 - ・場外に出た選手に対して得点があった場合、得点のみを与える。
4. 小学生大会の運用ルール
 - (1) 全ての得点部位（上段及び中段）への技は、部位までの距離が近くコントロールされたものでなければならない。
 - (2) 上段へのコンタクトは、軽微であっても原則的にウォーニング（ペナルティ）が科せられる。
 - (3) 10cmまでの得点部位への正確な技は、原則的に得点とみなされる。
 - (4) 足払い、又はその他の投げ技は禁止とする。

▲写真閲覧に必要ですので、本紙は大切に保管してください。

第46回北海道少年少女空手道錬成大会
第31回全道中学空手道選手権大会

全国中学生空手道大会北海道大会



プロカメラマンが 輝く瞬間を 撮影

あなたの写真を探してみよう

写真掲載期間

5月23日(土)～6月28日(日)

1 下記 URL を直接入力するか
HP アドレス : <https://photoland.emii.photo/>
右記 QR コードを読み込んでアクセスしてください。



2 最初に会員登録が必要です。
すでに会員登録が済んでいる場合は
「**ログイン**」から会員ログインを
してください。

会員登録

ログイン

新着情報

写真

カート

※スマートフォンはメニューをタップしてから会員登録ボタンをタップします。

3 左側メニュー内に「閲覧パスワード認証」という項目に
下記閲覧パスワードを入力し、閲覧パスワード認証ボタンを
クリック(タップ)します。これで写真が閲覧できます。

閲覧パスワード

9816

※限られた数のカメラマンで撮影しているため、参加者すべての方を撮影できない場合もございます。
ご理解くださいますようお願い申し上げます。

- 写真掲載の停止、削除、掲載位置の変更をご希望の場合は、当社までご連絡ください。
- 当ウェブサイトに掲載済みの写真・印刷物・写真データの購入は、原則として撮影されたご自身の写真に限ります。
- 会場にこられた皆様は、本チラシに記載してあるパスワード等を入力し、当ウェブサイトを開覧いただいた上で、当社に対して当社ウェブサイト上からオンラインでの注文、または電話・FAXでの注文を行うことにより写真等を購入することができます。
- 当社が撮影した写真は、当社が運営する複数のウェブサイトや、出版・印刷物などに使用させて頂く場合がございます。

写真閲覧・購入に関するお問い合わせ先

Photo LAND 011-598-6901

インターネット写真販売 フォトランド

〒062-0008

札幌市豊平区美園八条1丁目2-1-301

お気軽にお電話ください(平日 10:00～17:00)





お申込方法

1. インターネットで【PhotoLAND】（<https://emii.photo/photoland/>）にアクセスし、写真を閲覧します。
2. ご希望の写真番号・写真サイズ・枚数をこちらの用紙にご記入ください。
3. LINEの「友達追加」から右上のQRコードを読み取ってPhotoLANDを友達に追加してください。
4. 「トーク」を選択し、画面下部のカメラマークでカメラを起動します。
5. ご記入済みのこちらの用紙の写真を撮り、「送信」ボタンをタップして注文完了です。

※ご注文内容に不明な点があった場合、こちらからご連絡させて頂く場合がございます。
 ※何かご不明な点がございましたら、お気軽にお問い合わせください。



お申込者様・発送先情報

必ず黒ボールペンではっきりとご記入ください。
 お名前・ご住所・電話番号は、必ずご記入ください。

申込日
 年 月 日

フリガナ		電話番号	
お名前		FAX番号	
ご住所	〒		

ご注文写真情報

ご希望の写真番号、サイズまたは種類・数量・金額をご記入ください。

イベント・大会名：	第46回北海道少年少女空手道錬成大会 第31回全道中学空手道選手権大会		
写真番号	サイズまたは種類をご記入ください	数量	金額
1			円
2			円
3			円
4			円
5			円

商品は、入金確認後2週間以内に発送いたします。
 お振込先は、以下をご参照ください。

金融機関
 ・支店名

北洋銀行 豊平支店

口座番号
 口座名義

普通 **3352170 合同会社フォトランド**

送料

230円

合計

円
 送料含む

料金表

以下の値段はすべて税込み表示です。その他サイズもご用意しております。ネットでご確認ください。

2Lサイズ	(127mm×178mm)	720円	送料 1注文につき230円
2Lサイズ-大会名入り	(127mm×178mm)	960円	
データ	(2Lサイズプリント対応)	1,650円	

データのまとめ
 購入

LINE、FAXまたはお電話注文にて、5カットまで4,800円でご提供いたします。
 ※6カット目以降、1カット増えるごとにプラス960円