



第9回北海道小学生空手道選抜大会 兼  
第4回全日本少年少女空手道選抜大会北海道予選会  
第19回全国中学生空手道選抜大会北海道予選大会

日 時 令和6年11月23日(土) 形競技  
11月24日(日) 組手競技

会 場 北広島市総合体育館  
北広島市共栄町315-2  
TEL(011) 372-0808



第9回北海道小学生空手道選抜大会 兼  
第4回全日本少年少女空手道選抜大会北海道予選会



第19回全国中学生空手道選抜大会北海道予選大会

**第9回北海道小学生空手道選抜大会**  
**第19回全国中学生空手道選抜大会北海道予選大会**  
**タイムテーブル**

令和6年11月23日(土): 形競技

北広島市総合体育館

時間	Aコート	Bコート	Cコート	Dコート	Eコート	Fコート
08:30	選手・監督・引率者入場開始					
09:20	開始式					
09:30	<b>【小6男子】</b> ROUND 1 G1⑦ → 4人 G2⑥ → 4人 G3⑦ → 4人 G4⑥ → 4人 ROUND 2 G1⑧ → 3人 G2⑧ → 3人	<b>【小5男子】</b> ROUND 1 G1⑥ → 4人 G2⑥ → 4人 G3⑥ → 4人 G4⑦ → 4人 ROUND 2 G1⑧ → 3人 G2⑧ → 3人	<b>【小4男子】</b> ROUND 1 G1⑦ → 4人 G2⑦ → 4人 G3⑦ → 4人 G4⑦ → 4人 ROUND 2 G1⑧ → 3人 G2⑧ → 3人	<b>【小3男子】</b> ROUND 1 G1⑫ → 4人 G2⑫ → 4人 ROUND 2 ⑧ → 6人 <b>【小4女子】</b> ROUND 1 G1⑨ → 4人 G2⑨ → 4人 ROUND 2 ⑧ → 6人	<b>【小2男子】</b> ROUND 1 G1⑦ → 4人 G2⑦ → 4人 G3⑦ → 4人 G4⑦ → 4人 ROUND 2 G1⑧ → 3人 G2⑧ → 3人 <b>【小3女子】</b> ROUND 1 G1⑩ → 4人 G2⑩ → 4人 ROUND 2 ⑧ → 6人	<b>【小1男子】</b> ROUND 1 G1⑫ → 4人 G2⑫ → 4人 ROUND 2 ⑧ → 6人 <b>【小1女子】</b> ROUND 1 G1⑥ → 4人 G2⑥ → 4人 ROUND 2 ⑧ → 6人 <b>【小2女子】</b> ROUND 1 G2⑦ → 4人 ROUND 2 ⑧ → 6人
11:00	<b>【小6女子】</b> ROUND 1 G1⑩ → 4人 G2⑩ → 4人 ROUND 2 ⑧ → 6人	<b>【小5女子】</b> ROUND 1 G1⑧ → 4人 G2⑦ → 4人 ROUND 2 G1⑧ → 3人	<b>【小5女子】</b> ROUND 1 G3⑦ → 4人 G4⑦ → 4人 ROUND 2 G2⑧ → 3人	<b>【小2女子】</b> ROUND 1 G1⑧ → 4人		
12:30	昼 休 み					
13:30	<b>【小3男子】</b> 順位決定戦 6人	<b>【小2男子】</b> 順位決定戦 6人	<b>【小1男子】</b> 順位決定戦 6人			
13:50	<b>【小3女子】</b> 順位決定戦 6人	<b>【小2女子】</b> 順位決定戦 6人	<b>【小1女子】</b> 順位決定戦 6人			
14:10	<b>【小6男子】</b> 順位決定戦 6人	<b>【小5男子】</b> 順位決定戦 6人	<b>【小4男子】</b> 順位決定戦 6人			
14:30	<b>【小6女子】</b> 順位決定戦 6人	<b>【小5女子】</b> 順位決定戦 6人	<b>【小4女子】</b> 順位決定戦 6人			
15:00	<b>【中1男子】</b> ROUND 1 G1⑩ → 4人 G2⑨ → 4人 ROUND 2 ⑧ → 6人	<b>【中2男子】</b> ROUND 1 G1⑨ → 4人 G2⑨ → 4人 ROUND 2 ⑧ → 6人	<b>【中1女子】</b> ROUND 1 G1⑩ → 4人 G2⑩ → 4人 ROUND 2 ⑧ → 6人	<b>【中2女子】</b> ROUND 1 G1⑥ → 4人 G2⑥ → 4人 ROUND 2 ⑧ → 6人		
16:30	<b>【中1女子】</b> 順位決定戦 6人	<b>【中2女子】</b> 順位決定戦 6人	<b>【小学生男子団体】</b> ROUND 1 ⑧ → 6チーム	<b>【小学生女子団体】</b> ROUND 1 ⑦ → 6チーム		
17:00	<b>【中1男子】</b> 順位決定戦 6人	<b>【中2男子】</b> 順位決定戦 6人	<b>【小学生男子団体】</b> 順位決定戦 6チーム	<b>【小学生女子団体】</b> 順位決定戦 6チーム		
17:30	終了予定(後片付け)					

※ 進行状況によってはコート変更等がありますので、放送等でご確認ください。

時間	Aコート	Bコート	Cコート	Dコート	Eコート	Fコート
08:30	選手・監督・引率者入場開始					
09:00	<b>【小6女子】</b> 1回戦 ① 2回戦 ⑧ 3回戦 ④ 準決勝戦 ② 敗者復活戦 ⑤ 20 試合	<b>【小5女子】</b> 1回戦 ⑫ 2回戦 ⑧ 3回戦 ④ 準決勝戦 ② 敗者復活戦 ⑥ 32 試合	<b>【小4女子】</b> 1回戦 ⑦ 2回戦 ⑧ 3回戦 ④ 準決勝戦 ② 敗者復活戦 ⑥ 27 試合	<b>【小3女子】</b> 1回戦 ④ 2回戦 ⑧ 3回戦 ④ 準決勝戦 ② 敗者復活戦 ⑥ 24 試合	<b>【小2女子】</b> 1回戦 ⑦ 2回戦 ④ 準決勝戦 ② 敗者復活戦 ④ 17 試合	<b>【小1女子】</b> 1回戦 ⑦ 2回戦 ④ 準決勝戦 ② 敗者復活戦 ④ 17 試合
12:30	<b>【小4男子】</b> 1回戦 ④ 2回戦 ⑯ 3回戦 ⑧ 4回戦 ④ 準決勝戦 ② 敗者復活戦 ⑧ 42 試合	<b>【小1男子】</b> 1回戦 ⑩ 2回戦 ⑧ 3回戦 ④ 準決勝戦 ② 敗者復活戦 ⑥ 30 試合	<b>【小6男子】</b> 1回戦 ⑬ 2回戦 ⑧ 3回戦 ④ 準決勝戦 ② 敗者復活戦 ⑥ 33 試合	<b>【小3男子】</b> 1回戦 ② 2回戦 ⑯ 3回戦 ⑧ 4回戦 ④ 準決勝戦 ② 敗者復活戦 ⑧ 40 試合	<b>【小2男子】</b> 1回戦 ⑨ 2回戦 ⑯ 3回戦 ⑧ 4回戦 ④ 準決勝戦 ② 敗者復活戦 ⑧ 47 試合	<b>【小5男子】</b> 1回戦 ⑭ 2回戦 ⑯ 3回戦 ⑧ 4回戦 ④ 準決勝戦 ② 敗者復活戦 ⑧ 52 試合
昼 休 み						
13:30	<b>【小3男女】</b> 順位決定戦 ② 決勝戦 ② 4 試合	<b>【小2男女】</b> 順位決定戦 ② 決勝戦 ② 4 試合	<b>【小1男女】</b> 順位決定戦 ② 決勝戦 ② 4 試合			
13:50	<b>【小6男女】</b> 順位決定戦 ② 決勝戦 ② 4 試合	<b>【小5男女】</b> 順位決定戦 ② 決勝戦 ② 4 試合	<b>【小4男女】</b> 順位決定戦 ② 決勝戦 ② 4 試合			
14:10	<b>【中2女子:左山】</b> 1回戦 ④ 2回戦 ② 準決勝戦 ① 敗者復活戦 ② 9 試合	<b>【中2女子:右山】</b> 1回戦 ④ 2回戦 ② 準決勝戦 ① 敗者復活戦 ② 9 試合	<b>【中1女子:左山】</b> 1回戦 ① 2回戦 ② 準決勝戦 ① 敗者復活戦 ② 6 試合	<b>【中1女子:右山】</b> 1回戦 ② 2回戦 ② 準決勝戦 ① 敗者復活戦 ② 7 試合		
14:50	<b>【中2男子:左山】</b> 1回戦 ⑥ 2回戦 ④ 3回戦 ② 準決勝戦 ① 敗者復活戦 ③ 16 試合	<b>【中2男子:右山】</b> 1回戦 ⑥ 2回戦 ④ 3回戦 ② 準決勝戦 ① 敗者復活戦 ③ 16 試合	<b>【中1男子:左山】</b> 1回戦 ⑤ 2回戦 ④ 3回戦 ② 準決勝戦 ① 敗者復活戦 ③ 15 試合	<b>【中1男子:右山】</b> 1回戦 ⑥ 2回戦 ④ 3回戦 ② 準決勝戦 ① 敗者復活戦 ③ 16 試合		
16:00	<b>【中1・中2女子】</b> 順位決定戦 ② 決勝戦 ② 4 試合	<b>【中1・中2男子】</b> 順位決定戦 ② 決勝戦 ② 4 試合				
16:20	終了予定(後片付け)					

※ 進行状況によってはコート変更等がありますので、放送等でご確認ください。

**第9回北海道小学生空手道選抜大会**  
**第19回全国中学生空手道選抜大会北海道予選大会**  
**形演武について**

《 小学生：個人戦 》

		ROUND 1		ROUND 2		順位決定戦
		基本形		ROUND 1にて未使用の基本形もしくは第1指定形		第1・第2指定形、基本形から選択し、ROUND 1・2で使用した形を繰り返し使用してもよい
小1	男	G1：12人⇒4人 G2：12人⇒4人		8人⇒6人		6人
	女	G1：6人⇒4人 G2：6人⇒4人		8人⇒6人		6人
小2	男	G1：7人⇒4人 G2：7人⇒4人 G3：7人⇒4人 G4：7人⇒4人		G1：8人⇒3人 ----- G2：8人⇒3人		6人
	女	G1：8人⇒4人 G2：7人⇒4人		8人⇒6人		6人
小3	男	G1：12人⇒4人 G2：12人⇒4人		8人⇒6人		6人
	女	G1：10人⇒4人 G2：10人⇒4人		8人⇒6人		6人
小4	男	G1：7人⇒4人 G2：7人⇒4人 G3：7人⇒4人 G4：7人⇒4人		G1：8人⇒3人 ----- G2：8人⇒3人		6人
	女	G1：9人⇒4人 G2：9人⇒4人		8人⇒6人		6人
小5	男	G1：6人⇒4人 G2：6人⇒4人 G3：6人⇒4人 G4：7人⇒4人		G1：8人⇒3人 ----- G2：8人⇒3人		6人
	女	G1：8人⇒4人 G2：7人⇒4人 G3：7人⇒4人 G4：7人⇒4人		G1：8人⇒3人 ----- G2：8人⇒3人		6人
小6	男	G1：7人⇒4人 G2：6人⇒4人 G3：7人⇒4人 G4：6人⇒4人		G1：8人⇒3人 ----- G2：8人⇒3人		6人
	女	G1：10人⇒4人 G2：10人⇒4人		8人⇒6人		6人

○ 表彰は上位8人まで

【男子】小1・小3、【女子】小1～4・小6 → ROUND 2の7位・8位が入賞者

【男子】小2・小4～6、【女子】小5 → ROUND 2各グループの4位が入賞者

《 小学生：団体戦 》

	ROUND 1		順位決定戦
	基本形		
男子団体形	8チーム → 6チーム		6チーム
女子団体形	7チーム → 6チーム		6チーム
○ 表彰は上位8人チームまで ROUND 1の7位・8位が入賞チーム			

《 中学生：個人戦 》

		ROUND 1		ROUND 2		順位決定戦	
		第1指定形		第2指定形		得意形とし、連続しなければ同じ形を使用してもよい	
中1	男	G1: 10人 ⇒ 4人	G2: 9人 ⇒ 4人	8人 ⇒ 6人		6人	
	女	G1: 10人 ⇒ 4人	G2: 10人 ⇒ 4人	8人 ⇒ 6人		6人	
中2	男	G1: 9人 ⇒ 4人	G2: 9人 ⇒ 4人	8人 ⇒ 6人		6人	
	女	G1: 6人 ⇒ 4人	G2: 6人 ⇒ 4人	8人 ⇒ 6人		6人	
○ 表彰は上位8人まで ROUND 2の7位・8位が入賞者							

☆ 会場見取図 (コート配置図)

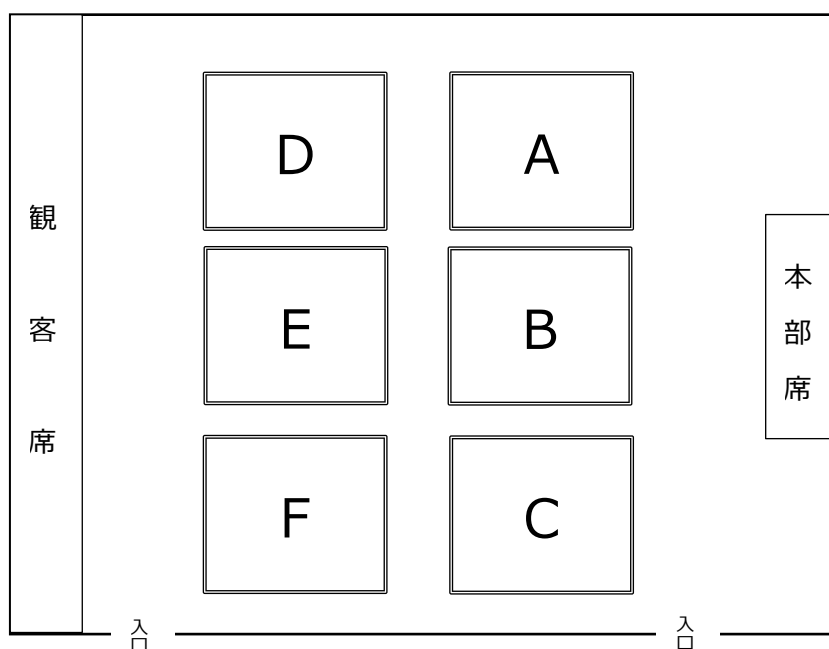

# 演武順一覧

第9回北海道小学生空手道選抜大会

令和6年11月23～24日

北広島市総合体育館

## 小学1年男子個人形

### ROUND1-G1

演武順	名 前	所 属	形No	形名
1	藤原 奏太郎	札幌・修道館		
2	加藤 波琉	札幌・濤学館		
3	瀬戸口 新	空知・木村道場		
4	斎藤 碧人	網走・輝心会		
5	江口 朝陽	札幌・誠拳塾		
6	中山 翔太	空知・木村道場		
7	後藤 雄介	釧路・志武館		
8	堺 煌太	釧路・昇志会		
9	藤田 橙李	小樽・拳誠塾		
10	鈴木 翔仁	十勝・本別連盟		
11	稲田 翼	札幌・ユヤーズ		
12	間地 晟士	札幌・誠道館		

### ROUND1-G2

演武順	名 前	所 属	形No	形名
1	船越 千歳	函館・北星館		
2	中島 碧志	釧路・昇志会		
3	雨宮 丞之介	札幌・ユヤーズ		
4	大石 章翔	札幌・修道館		
5	小泉 虎太朗	苫小牧・誠章館		
6	仲野 遙希	空知・木村道場		
7	近澤 柚斗	空知・木村道場		
8	金兵 優助	網走・柏悠会		
9	平田 航之介	小樽・勸仁塾		
10	渡辺 晃生	札幌・誠道館		
11	鈴木 七斗	釧路・清澄館		
12	柳原 悠人	札幌・寺田道場		

# 演武順一覧

第9回北海道小学生空手道選抜大会

令和6年11月23～24日

北広島市総合体育館

## 小学1年女子個人形

### ROUND1-G1

演武順	名 前	所 属	形No	形名
1	猫塚 陽菜乃	釧路・昇志会		
2	田中 美晴	札幌・平澤道場		
3	上杉 美湖	空知・木村道場		
4	金坂 笑茉	千歳・世界連盟千歳		
5	高嵩 心暖	札幌・寺田道場		
6	中島 灯雪	苫小牧・誠章館		

### ROUND1-G2

演武順	名 前	所 属	形No	形名
1	熊谷 凜耶	空知・木村道場		
2	森谷 紬	網走・輝心会		
3	佐藤根 彩葵	旭川・魁星館		
4	松山 みう	札幌・ユヤーズ		
5	山北 千愛	札幌・ユヤーズ		
6	杉本 いろは	札幌・寺田道場		

# 演武順一覧

第9回北海道小学生空手道選抜大会

令和6年11月23～24日

北広島市総合体育館

## 小学2年男子個人形

### ROUND1-G1

演武順	名 前	所 属	形No	形名
1	松永 修弥	網走・柏悠会		
2	日向寺 奏多	札幌・ユヤーズ		
3	村上 大翔	旭川・魁星館		
4	松永 翔	網走・輝心会		
5	渡邊 奏太	札幌・北陽会		
6	神野 大空	釧路・弘心館		
7	山下 るい翔	室蘭・藤島道場		

### ROUND1-G2

演武順	名 前	所 属	形No	形名
1	山形 諷衣	室蘭・藤島道場		
2	大浦 康之丞	小樽・勸仁塾		
3	上田 蓮士	旭川・魁星館		
4	奥谷 陽向	札幌・ユヤーズ		
5	長部 叶和	網走・輝心会		
6	對木 奏太	札幌・ユヤーズ		
7	加賀 大和	札幌・寺田道場		



# 演武順一覧

第9回北海道小学生空手道選抜大会

令和6年11月23～24日

北広島市総合体育館

## 小学2年男子個人形

### ROUND1-G3

演武順	名 前	所 属	形No	形名
1	福田 健人	札幌・ユヤーズ		
2	米田 知紘	札幌・誠道館		
3	葛西 泰志	千歳・輝瑤館		
4	川上 丈翔	空知・木村道場		
5	長岡 晃平	札幌・濤学館		
6	西池 昂	釧路・志武館		
7	飛島 大雅	網走・輝心会		

### ROUND1-G4

演武順	名 前	所 属	形No	形名
1	村岡 奏太郎	札幌・濤学館		
2	岡部 佳那汰	釧路・志武館		
3	上田 湊斗	旭川・魁星館		
4	齊藤 翼	室蘭・教研室蘭		
5	松井 瑞樹	苫小牧・成空会川沿		
6	加藤 弦	網走・柏悠会		
7	手塚 陽翔	札幌・寺田道場		

# 演武順一覧

第9回北海道小学生空手道選抜大会

令和6年11月23～24日

北広島市総合体育館

## 小学2年女子個人形

### ROUND1-G1

演武順	名 前	所 属	形No	形名
1	井上 すず	苫小牧・誠章館静内		
2	角井 杏妃	釧路・弘心館		
3	船越 千鶴	函館・北星館		
4	鈴木 やえこ	空知・斉藤道場		
5	諸澤 海璃	札幌・七尾道場		
6	四藤 愛菜	小樽・勸仁塾		
7	阪本 莓衣子	札幌・ユヤーズ		
8	齊藤 羽奏	札幌・誠拳塾		

### ROUND1-G2

演武順	名 前	所 属	形No	形名
1	丸尾 世桜	函館・剛心会		
2	高橋 結芽	網走・輝心会		
3	清水 彩加	苫小牧・成空会川沿		
4	齊藤 きい	札幌・平澤道場		
5	美濱 充来	札幌・ユヤーズ		
6	菊川 真心	旭川・旭川・常明館		
7	三土 乃空	札幌・北陽会		

# 演武順一覧

## 第9回北海道小学生空手道選抜大会

令和6年11月23～24日

### 小学3年男子個人形

北広島市総合体育館

#### ROUND1-G1

演武順	名 前	所 属	形No	形名
1	原 悠之助	釧路・勇真塾		
2	廣瀬 匡	釧路・明武会		
3	中川 陽介	札幌・松涛会		
4	岩佐 瑠十	苫小牧・誠章館静内		
5	小森 結翔	札幌・平澤道場		
6	金子 遥輝	苫小牧・志濤館		
7	佐藤根 颯翔	旭川・魁星館		
8	平野 琉輝	釧路・清澄館		
9	松久 典正	網走・柏悠会		
10	山本 裕真	札幌・誠道館		
11	三野 桜介	札幌・寺田道場		
12	荒屋 虎斗郎	札幌・濤学館		

#### ROUND1-G2

演武順	名 前	所 属	形No	形名
1	松浦 琉一成	札幌・修道館		
2	山口 柚和	釧路・志武館		
3	河原 壮汰	網走・興道館		
4	福士 耀貴	千歳・輝瑤館		
5	石山 廉	札幌・平澤道場		
6	佐藤 朔太郎	苫小牧・志濤館		
7	手塚 凜	網走・柏悠会		
8	中村 謙佑	旭川・魁星館		
9	佐藤 優星	札幌・ユヤーズ		
10	日野田 翼玖	札幌・寺田道場		
11	鈴木 文大	釧路・清澄館		
12	春日 琉之介	札幌・ユヤーズ		

# 演武順一覧

## 第9回北海道小学生空手道選抜大会

令和6年11月23～24日

北広島市総合体育館

### 小学3年女子個人形

#### ROUND1-G1

演武順	名 前	所 属	形No	形名
1	川崎 柚乃	札幌・誠拳塾		
2	高橋 ひなた	函館・北星館		
3	長谷川 葉菜	旭川・魁星館		
4	菊地 咲良	釧路・志武館		
5	上野 里奈	札幌・空月會月寒		
6	佐藤 依磨	札幌・ユヤーズ		
7	田村 晶	旭川・神道館		
8	坂井 渚紗	札幌・勸仁塾札幌		
9	梅津 百花	札幌・誠道館		
10	赤羽 実優	札幌・空真塾北		

#### ROUND1-G2

演武順	名 前	所 属	形No	形名
1	稲田 鈴奈	札幌・ユヤーズ		
2	藤橋 明生	千歳・輝瑤館		
3	池田 美寿々	網走・柏悠会		
4	齊藤 きく	札幌・北陽会		
5	松井 優奈	札幌・濤学館		
6	上杉 唯湖	空知・木村道場		
7	佐藤 慧奈	旭川・常明館		
8	中村 律花	札幌・北陽会		
9	高橋 美翔	札幌・誠道館		
10	土岐 果瑛	札幌・寺田道場		

# 演武順一覧

第9回北海道小学生空手道選抜大会

令和6年11月23～24日

北広島市総合体育館

## 小学4年男子個人形

### ROUND1-G1

演武順	名 前	所 属	形No	形名
1	一戸 惺太	札幌・寺田道場		
2	田口 琥絆	室蘭・藤島道場		
3	江口 光	札幌・誠拳塾		
4	藁谷 匠	釧路・志武館		
5	小野 遥真	苫小牧・秀聖塾		
6	池上 大	札幌・ユヤーズ		
7	内田 帆高	十勝・本別連盟		

### ROUND1-G2

演武順	名 前	所 属	形No	形名
1	大澤 謙晴	釧路・志武館		
2	岸田 海里	札幌・勸仁塾札幌		
3	下村 由徠	千歳・輝瑤館		
4	加美山 銀時	釧路・明武会		
5	藤田 橙葉	札幌・松涛会		
6	藤村 駿太	室蘭・藤島道場		
7	菊川 陽向	旭川・常明館		

# 演武順一覧

第9回北海道小学生空手道選抜大会

令和6年11月23～24日

北広島市総合体育館

## 小学4年男子個人形

### ROUND1-G3

演武順	名 前	所 属	形No	形名
1	千葉 将真	札幌・ユヤーズ		
2	長坂 峻平	釧路・清澄館		
3	長谷川 尊琉	札幌・誠拳塾		
4	西澤 絢清	旭川・常明館		
5	貝澤 輝瑠	室蘭・藤島道場		
6	岡田 二樹	網走・柏悠会		
7	倉地 圭吾	釧路・一志会		

### ROUND1-G4

演武順	名 前	所 属	形No	形名
1	上田 琉人	旭川・魁星館		
2	日野森 雅宗	小樽・勸仁塾		
3	菊池 起士	札幌・明空義塾札幌		
4	原 吏玖	釧路・志武館		
5	吉田 健吾	苫小牧・誠章館静内		
6	鈴木 遥仁	十勝・本別連盟		
7	杉本 登紀	札幌・寺田道場		

# 演武順一覧

第9回北海道小学生空手道選抜大会

令和6年11月23～24日

## 小学4年女子個人形

北広島市総合体育館

### ROUND1-G1

演武順	名 前	所 属	形No	形名
1	若山 翠	札幌・誠道館		
2	田内 柚	網走・女満別協会		
3	工藤 陽寧	函館・剛心会		
4	池内 杏南	釧路・志武館		
5	細谷 芽花	札幌・誠道館		
6	鈴木 凜	釧路・勇真塾		
7	宮下 奈々	苫小牧・誠章館静内		
8	太田口 結乃	札幌・明空義塾札幌		
9	藤堂 佳澄	空知・木村道場		

### ROUND1-G2

演武順	名 前	所 属	形No	形名
1	野田 清加	札幌・空真塾北		
2	平野 翼宿	旭川・世界松濤館連盟		
3	佐々木 柚乃	小樽・いわない空手クラブ		
4	佐藤 百合菜	札幌・濤学館		
5	岸田 藍花	札幌・勸仁塾札幌		
6	佐藤 芹香	釧路・明武会		
7	木ノ内 咲衣	釧路・志武館		
8	齊藤 由依	札幌・誠拳塾		
9	谷岡 真帆	札幌・誠道館		

# 演武順一覧

第9回北海道小学生空手道選抜大会

令和6年11月23～24日

北広島市総合体育館

## 小学5年男子個人形

### ROUND1-G1

演武順	名 前	所 属	形No	形名
1	佐藤 榮真	札幌・ユヤーズ		
2	澤田 大河	網走・興道館		
3	山本 隼太郎	空知・木村道場		
4	吹田 晴	旭川・未来塾		
5	四藤 彰人	小樽・勸仁塾		
6	田邊 翔	苫小牧・志濤館		

### ROUND1-G2

演武順	名 前	所 属	形No	形名
1	高野 知希	釧路・羅臼空手道クラブ		
2	川原 健慎	網走・興道館		
3	高野 陸	小樽・勸仁塾		
4	田村 健一郎	函館・剛心会		
5	岡久 明樹	網走・輝心会		
6	原田 航大朗	札幌・誠道館		



# 演武順一覧

第9回北海道小学生空手道選抜大会

令和6年11月23～24日

北広島市総合体育館

## 小学5年男子個人形

### ROUND1-G3

演武順	名 前	所 属	形No	形名
1	林 倅平	網走・女満別協会		
2	大迫 悠矢	旭川・濤豊館旭川		
3	阿部 啄百	空知・木村道場		
4	丸尾 珀翔	函館・剛心会		
5	渡辺 修人	札幌・誠道館		
6	笹原 蒼真	釧路・明武会		

### ROUND1-G4

演武順	名 前	所 属	形No	形名
1	合田 旺世	網走・女満別協会		
2	向口 昇汰	釧路・羅臼空手道クラブ		
3	佐藤 颯起	苫小牧・誠章館		
4	中谷 太一	札幌・平澤道場		
5	齊藤 翔	室蘭・教研室蘭		
6	戸澤 佑太	小樽・勸仁塾		
7	山北 章仁	札幌・寺田道場		

# 演武順一覧

第9回北海道小学生空手道選抜大会

令和6年11月23～24日

北広島市総合体育館

## 小学5年女子個人形

### ROUND1-G1

演武順	名 前	所 属	形No	形名
1	中村 圭都	札幌・北陽会		
2	大野 葵那	網走・柏悠会		
3	松浪 愛彌	函館・貴隆館		
4	駒木 咲優希	苫小牧・秀聖塾		
5	宮崎 由奈	釧路・志武館		
6	塚本 彩莉	旭川・魁星館		
7	佐藤 愛莉	札幌・濤学館		
8	菅原 愛弥	札幌・誠道館		

### ROUND1-G2

演武順	名 前	所 属	形No	形名
1	三上 桃愛	旭川・濤豊館旭川		
2	鈴木 あやめ	空知・斉藤道場		
3	佐藤 心春	網走・興道館		
4	西 陽翠	札幌・北陽会		
5	赤羽 雫	札幌・空真塾北		
6	高橋 里緒	札幌・ユヤーズ		
7	谷坂 真実	札幌・寺田道場		

# 演武順一覧

第9回北海道小学生空手道選抜大会

令和6年11月23～24日

北広島市総合体育館

## 小学5年女子個人形

### ROUND1-G3

演武順	名 前	所 属	形No	形名
1	齊藤 めい	札幌・平澤道場		
2	佐々木 心暖	札幌・寺田道場		
3	山下 あき	空知・木村道場		
4	中山 こころ	旭川・濤豊館旭川		
5	間地 南奈	札幌・誠道館		
6	佐々木 結	札幌・誠道館		
7	岡部 美李菜	釧路・志武館		

### ROUND1-G4

演武順	名 前	所 属	形No	形名
1	佐藤 華	釧路・羅臼空手道クラブ		
2	渡邊 ひまり	網走・柏悠会		
3	稲田 美咲	札幌・ユヤーズ		
4	清水 みのり	札幌・誠道館		
5	青木 咲和	函館・貴隆館		
6	正木 友里恵	苫小牧・誠章館		
7	池田 雫	札幌・修道館		

# 演武順一覧

第9回北海道小学生空手道選抜大会

令和6年11月23～24日

北広島市総合体育館

## 小学6年男子個人形

### ROUND1-G1

演武順	名 前	所 属	形No	形名
1	菅野 龍心	釧路・明武会		
2	宮下 慶士	苫小牧・誠章館静内		
3	濱屋 光輝	釧路・羅臼空手道クラブ		
4	安齊 悠真	旭川・魁星館		
5	玉山 和輝	函館・剛心会		
6	川上 絢叶	札幌・勸仁塾札幌		
7	新田 一晴	札幌・ユヤーズ		

### ROUND1-G2

演武順	名 前	所 属	形No	形名
1	菊池 亜結都	札幌・ユヤーズ		
2	工藤 琉生	札幌・明空義塾札幌		
3	平野 優惺	釧路・清澄館		
4	伊藤 圭吾	千歳・世界連盟千歳		
5	稲岡 禅	釧路・明武会		
6	岩沢 匡哩	札幌・誠道館		

# 演武順一覧

第9回北海道小学生空手道選抜大会

令和6年11月23～24日

北広島市総合体育館

## 小学6年男子個人形

### ROUND1-G3

演武順	名 前	所 属	形No	形名
1	内田 天梧	十勝・本別連盟		
2	愛沢 銀士	釧路・明武会		
3	長坂 和都	釧路・清澄館		
4	佐々木 惺椰	小樽・いわない空手クラブ		
5	道言 俊太	旭川・魁星館		
6	高橋 蓮佑	札幌・寺田道場		
7	日向寺 佑弥	札幌・ユヤーズ		

### ROUND1-G4

演武順	名 前	所 属	形No	形名
1	松尾 皐佑	札幌・明空義塾札幌		
2	島倉 一遙	釧路・羅臼空手道クラブ		
3	渡辺 哲庸	苫小牧・志濤館		
4	齊藤 柊友	札幌・平澤道場		
5	鈴木 叶太	釧路・清澄館		
6	森 柊仁	札幌・寺田道場		

# 演武順一覧

第9回北海道小学生空手道選抜大会

令和6年11月23～24日

## 小学6年女子個人形

北広島市総合体育館

### ROUND1-G1

演武順	名 前	所 属	形No	形名
1	原 桜咲	釧路・勇真塾		
2	阪本 莉衣奈	札幌・ユヤーズ		
3	橋本 楓花	千歳・濤豊館		
4	金兵 優里	網走・柏悠会		
5	佐藤 結絆	札幌・ユヤーズ		
6	速水 紗月	釧路・濤孝会		
7	塩野谷 麗花	苫小牧・志濤館		
8	平岡 夢奏	苫小牧・志濤館		
9	平須賀 紀花	札幌・誠拳塾		
10	北原 七楓	札幌・誠拳塾		

### ROUND1-G2

演武順	名 前	所 属	形No	形名
1	升田 ひな	函館・和道流函館中央		
2	石崎 稟佳	釧路・志武館		
3	田内 碧	網走・女満別協会		
4	諸澤 羽音	札幌・七尾道場		
5	倉地 咲恵	釧路・一志会		
6	水野 涼香	十勝・和道流帯広		
7	鈴木 美梨	千歳・輝瑤館		
8	佐藤 想亜	旭川・常明館		
9	鈴木 華	苫小牧・志濤館		
10	似鳥 希羽	札幌・ユヤーズ		

# 演武順一覧

第9回北海道小学生空手道選抜大会

令和6年11月23～24日

北広島市総合体育館

## 男子団体形

### ROUND1-G1

演武順	チ ャ ム 名	地 区	形No	形名
1	清流会	苫小牧		
2	清澄館	釧路		
3	ユヤーズ	札幌		
4	誠道館	札幌		
5	一志会・柏悠会・女満別空手道協会	網走		
6	勸仁塾	小樽		
7	寺田道場	札幌		
8	松濤明武会	釧路		

# 演武順一覽

第9回北海道小学生空手道選抜大会

令和6年11月23～24日

北広島市総合体育館

## 女子団体形

### ROUND1-G1

演武順	チ ャ ム 名	地 区	形No	形名
1	誠道館B	札幌		
2	濤豊館	旭川		
3	寺田道場	札幌		
4	一志会・柏悠会	網走		
5	誠道館A	札幌		
6	貴隆館	函館		
7	ユヤーズ	札幌		



小学1年男子個人組手

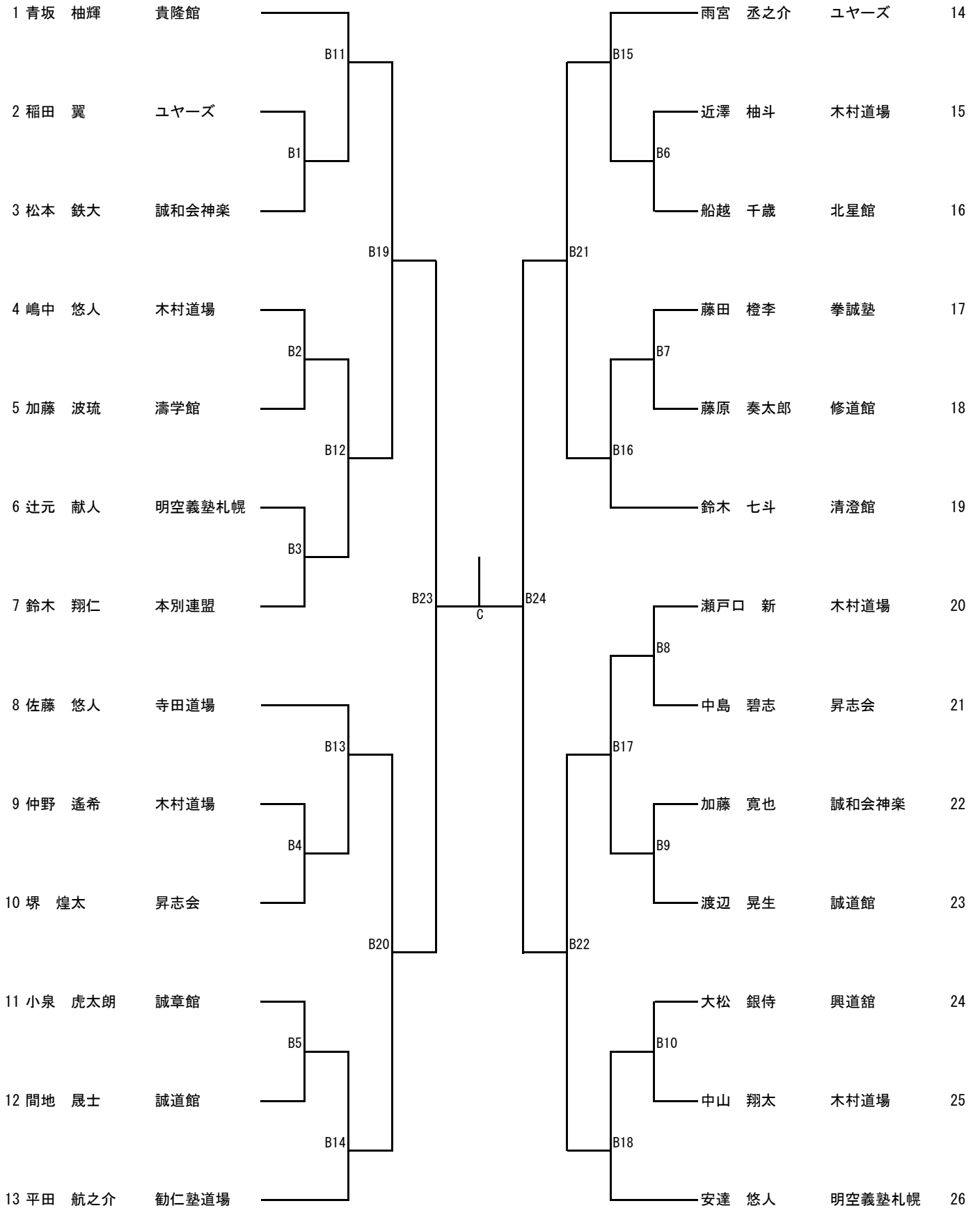

小学1年女子個人組手

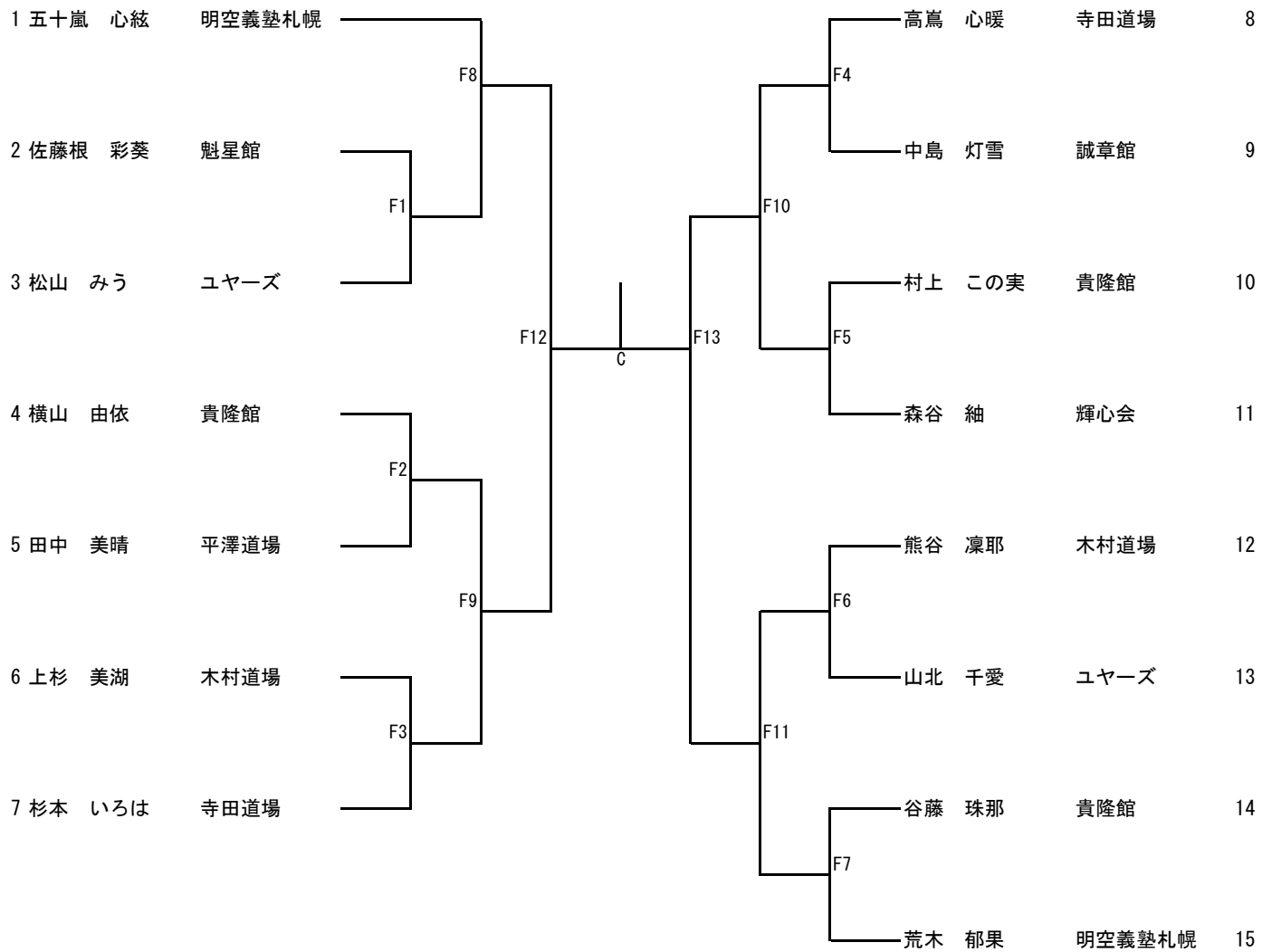

小学2年男子個人組手

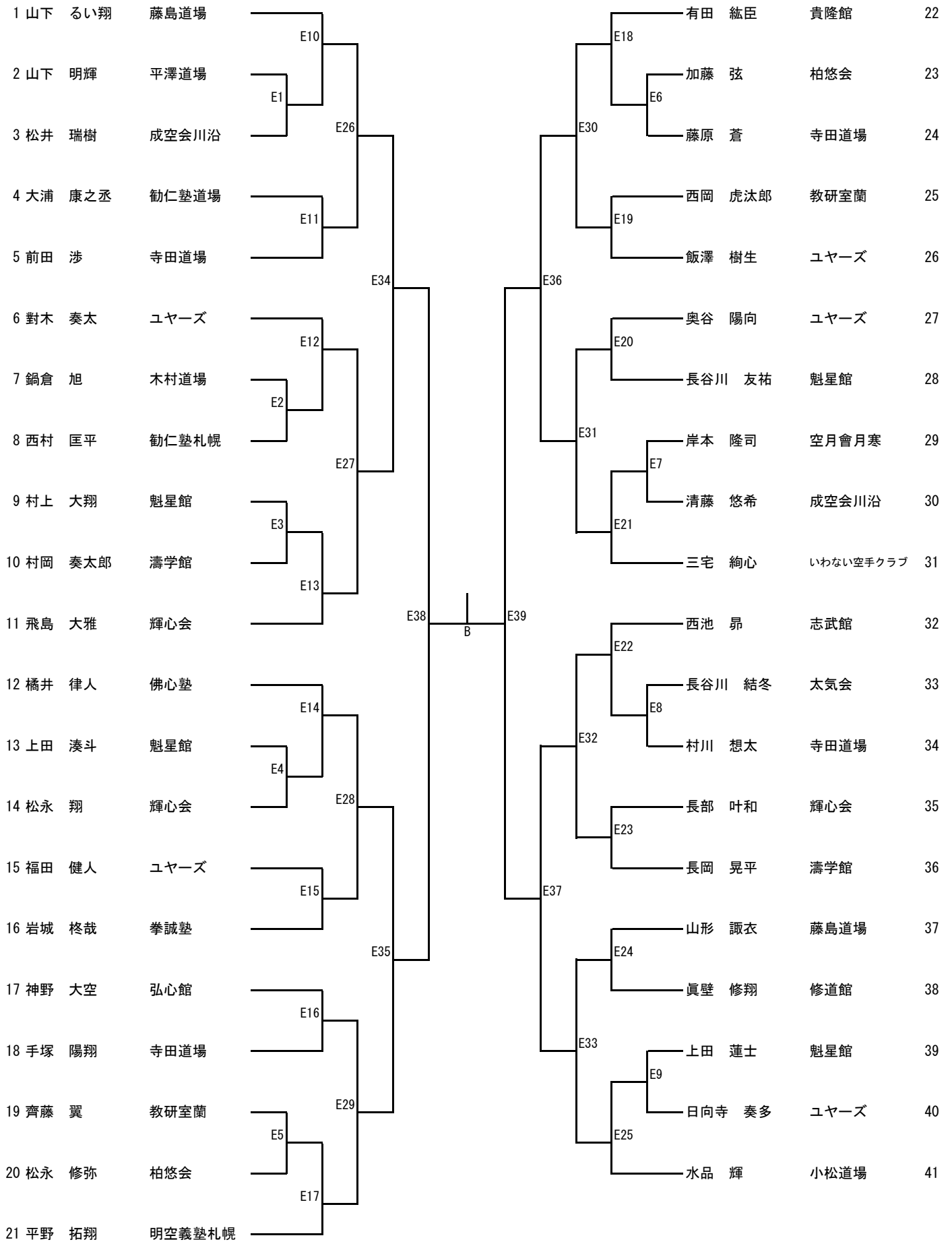

小学2年女子個人組手

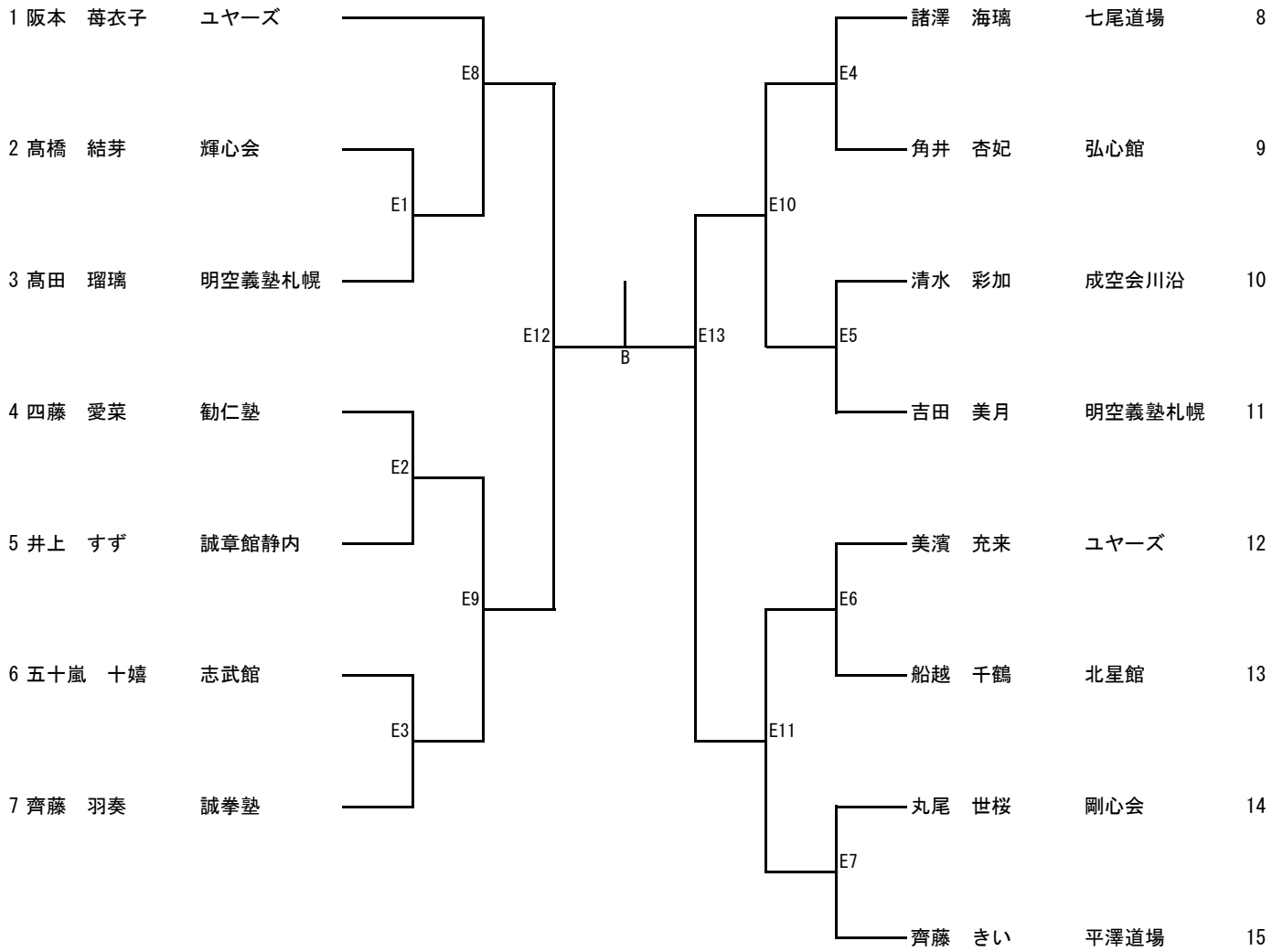

小学3年男子個人組手

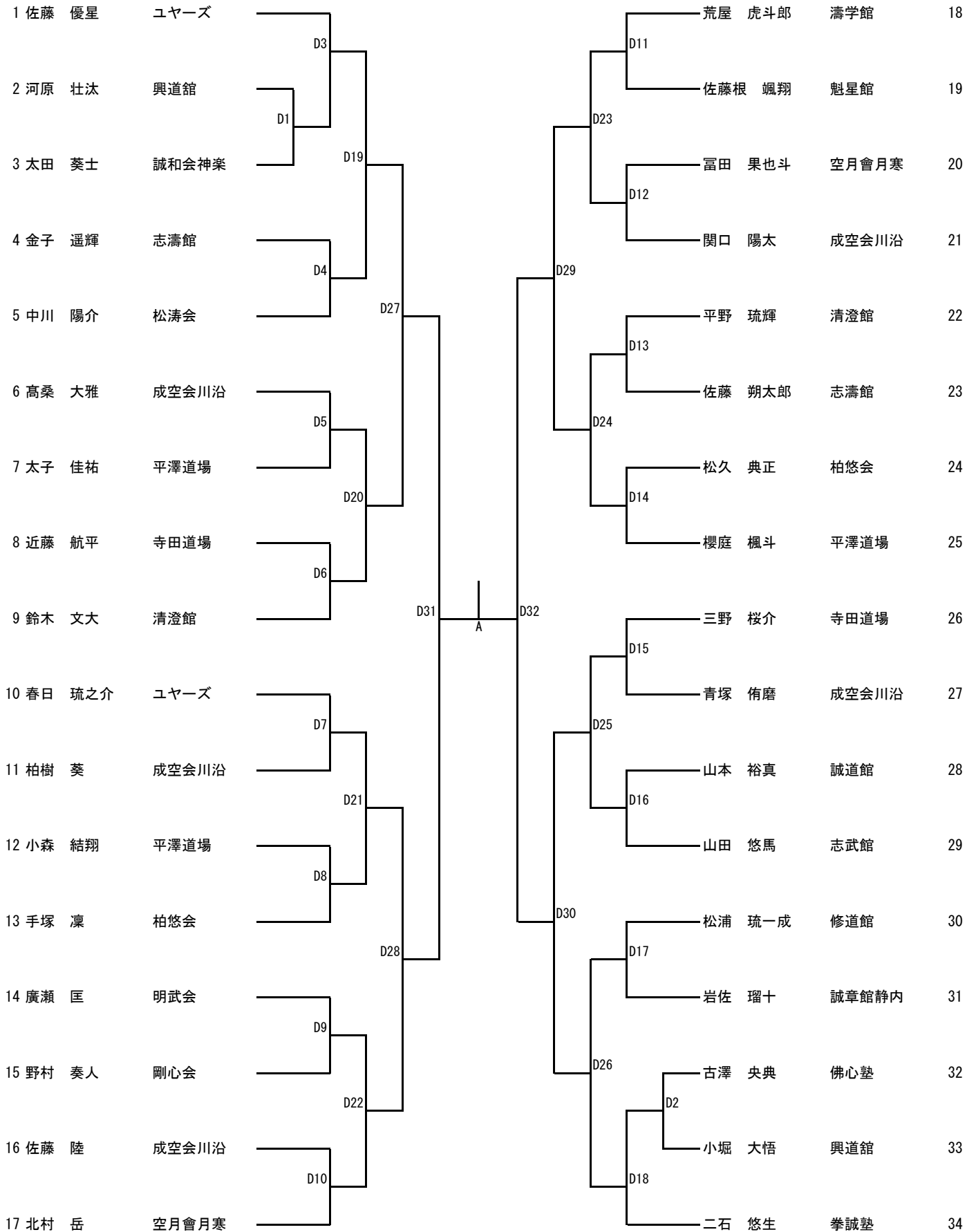

小学3年女子個人組手

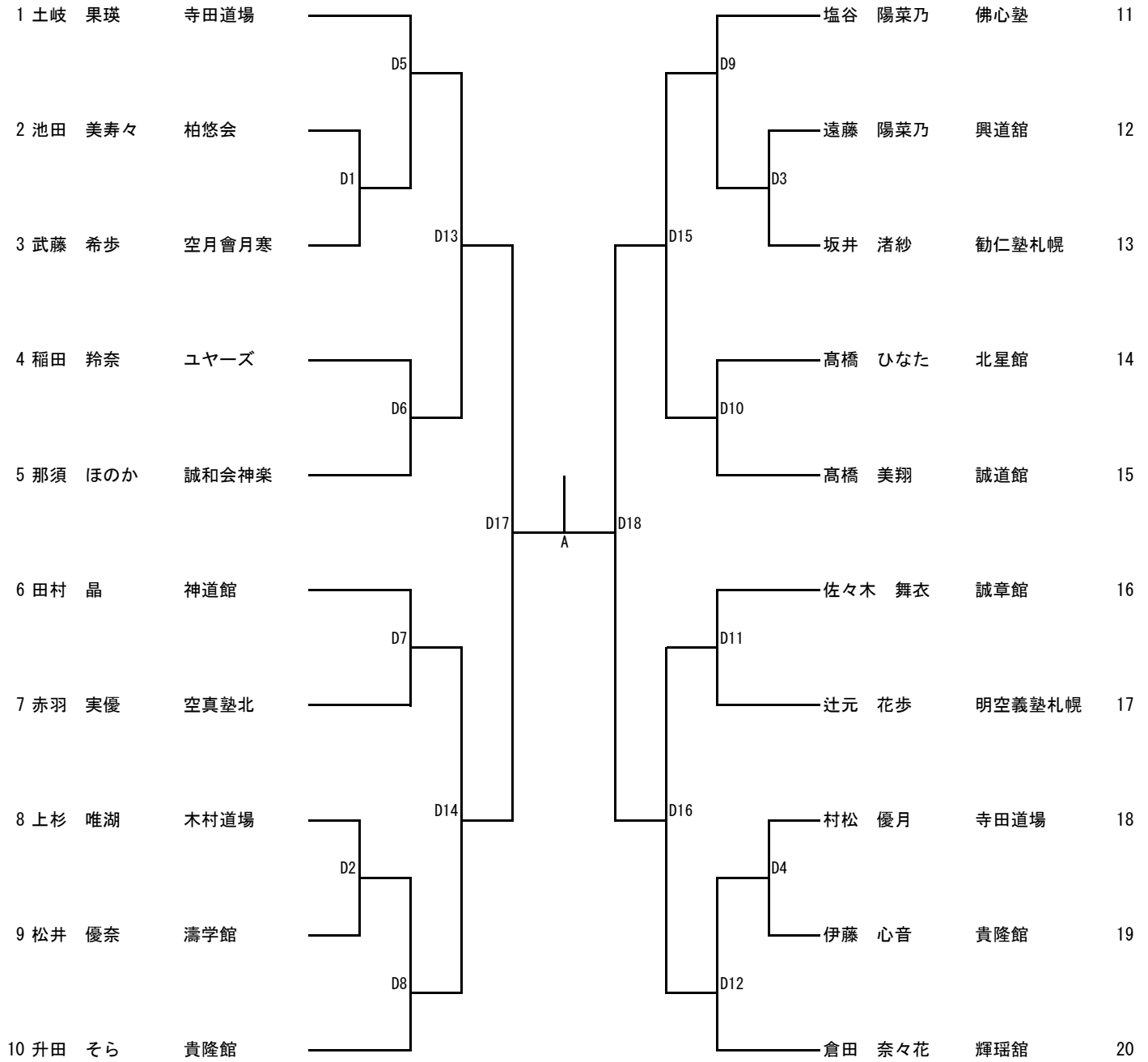

小学4年男子個人組手

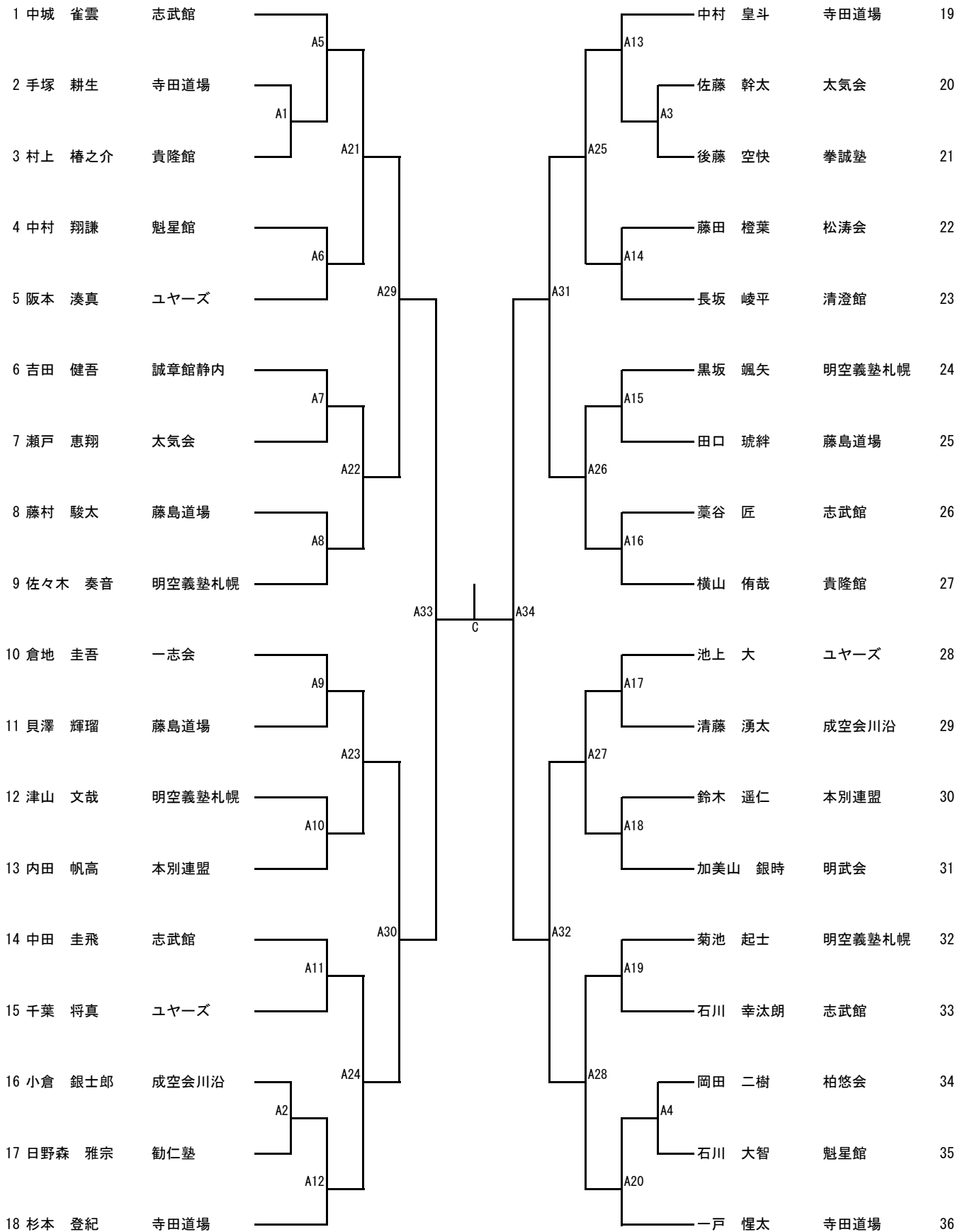

小学4年女子個人組手

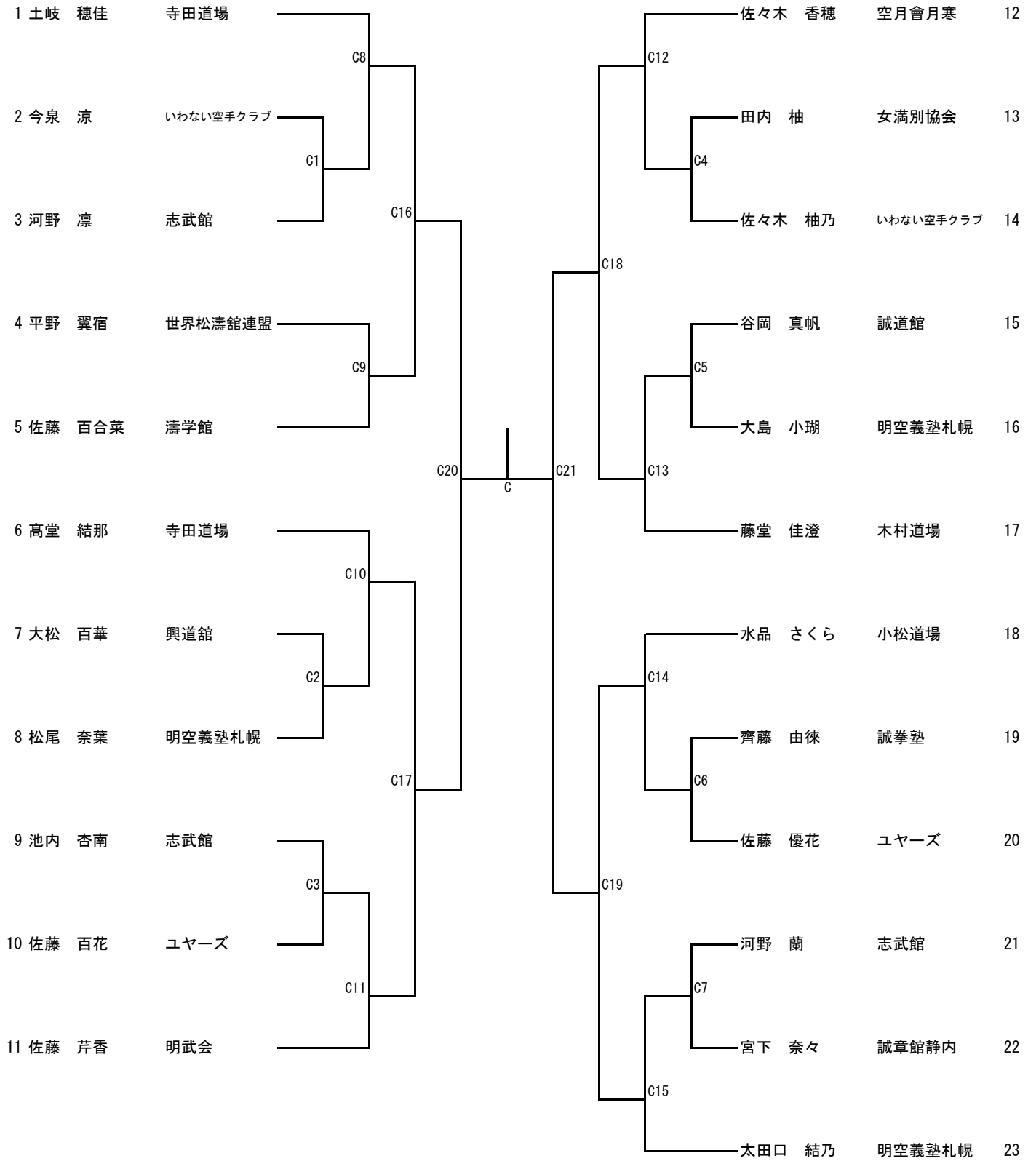



小学5年男子個人組手

順位	選手名	所属道場	対戦相手	結果	選手名	所属道場	順位
1	五十嵐 悠斗	明空義塾札幌	山津 蓮太郎	勝	山津 蓮太郎	寺田道場	24
2	野村 健人	剛心会	田邊 翔	勝	田邊 翔	志濤館	25
3	草賀 寛太	成空会川沿	瀧本 創介	勝	瀧本 創介	拳誠塾	26
4	笹原 蒼真	明武会	向口 昇汰	勝	向口 昇汰	羅臼空手道クラブ	27
5	木村 悠馬	拳誠塾	今村 琉楓	勝	今村 琉楓	魁星館	28
6	武村 誠慈	寺田道場	武藤 麻輝	勝	武藤 麻輝	空月會月寒	29
7	四藤 彰人	勸仁塾道場	多田 一惺	勝	多田 一惺	成空会川沿	30
8	山本 隼太郎	木村道場	林 倭平	勝	林 倭平	女満別協会	31
9	中谷 太一	平澤道場	高橋 孝宜	勝	高橋 孝宜	佛心塾	32
10	川原 健慎	興道館	太子 晃大朗	勝	太子 晃大朗	平澤道場	33
11	新沼 維月	輝瑠館	阿部 啄百	勝	阿部 啄百	木村道場	34
12	新沼 奏汰	輝瑠館	門脇 琥我	勝	門脇 琥我	勝栄館	35
13	阿久津 昊斗	明空義塾札幌	岡久 明樹	勝	岡久 明樹	輝心会	36
14	高野 陸	勸仁塾道場	吉田 遥馬	勝	吉田 遥馬	明空義塾札幌	37
15	齊藤 翔	教研室蘭	丸尾 珀翔	勝	丸尾 珀翔	剛心会	38
16	合田 旺世	女満別協会	鈴木 蒼海	勝	鈴木 蒼海	佛心塾	39
17	田中 章元	佛心塾	岩井 琢朗	勝	岩井 琢朗	志武館	40
18	渡辺 修人	誠道館	戸澤 佑太	勝	戸澤 佑太	勸仁塾道場	41
19	佐藤 颯起	誠章館	川音 景都	勝	川音 景都	誠和会神楽	42
20	大迫 悠矢	濤豊館旭川	三宅 天晟	勝	三宅 天晟	いわない空手クラブ	43
21	田中 勇輝	平澤道場	佐藤 遼臥	勝	佐藤 遼臥	成空会川沿	44
22	高野 知希	羅臼空手道クラブ	梶 大輝	勝	梶 大輝	太気会	45
23	秋本 青音	貴隆館	原田 航大朗	勝	原田 航大朗	誠道館	46

小学5年女子個人組手

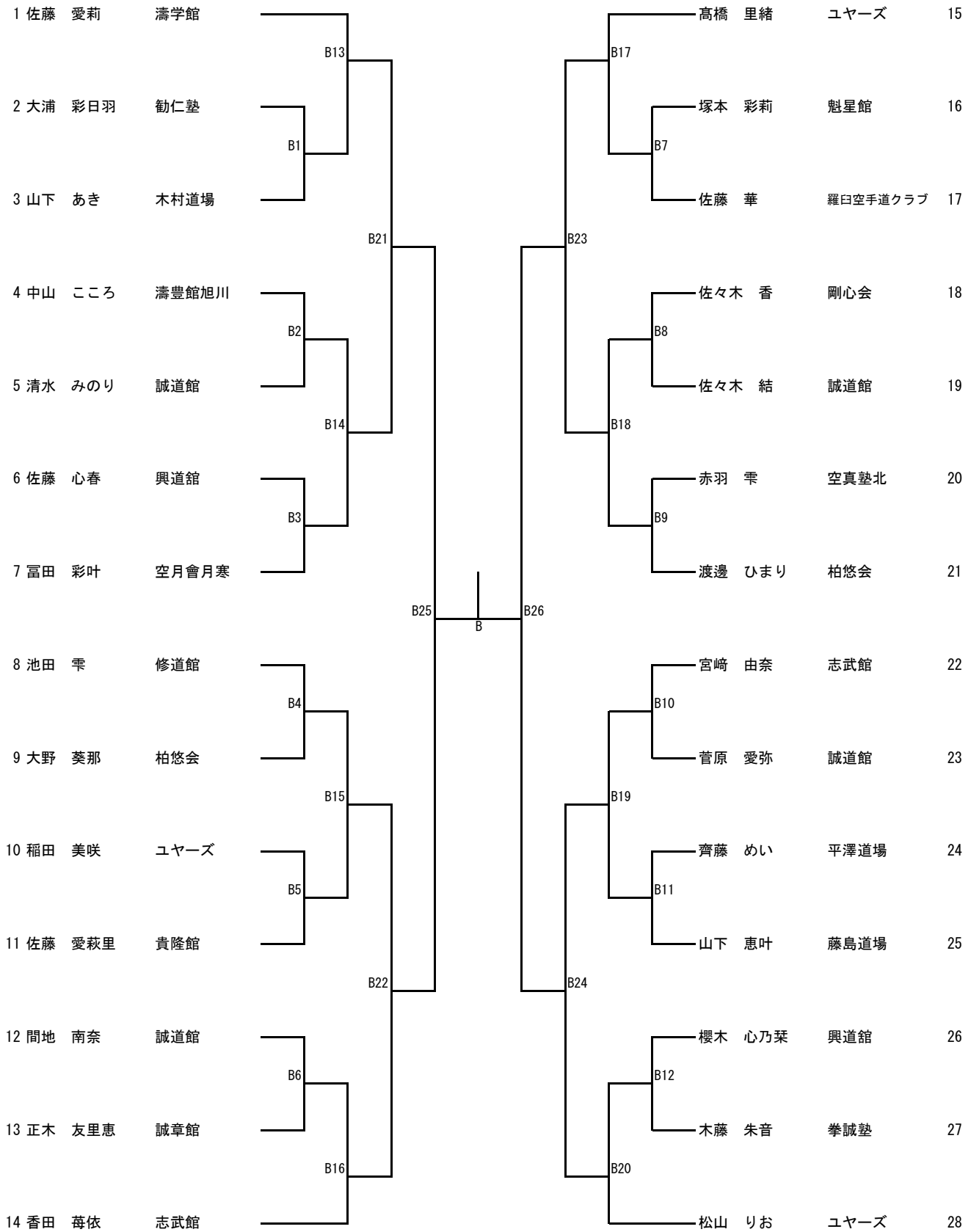

小学6年男子個人組手

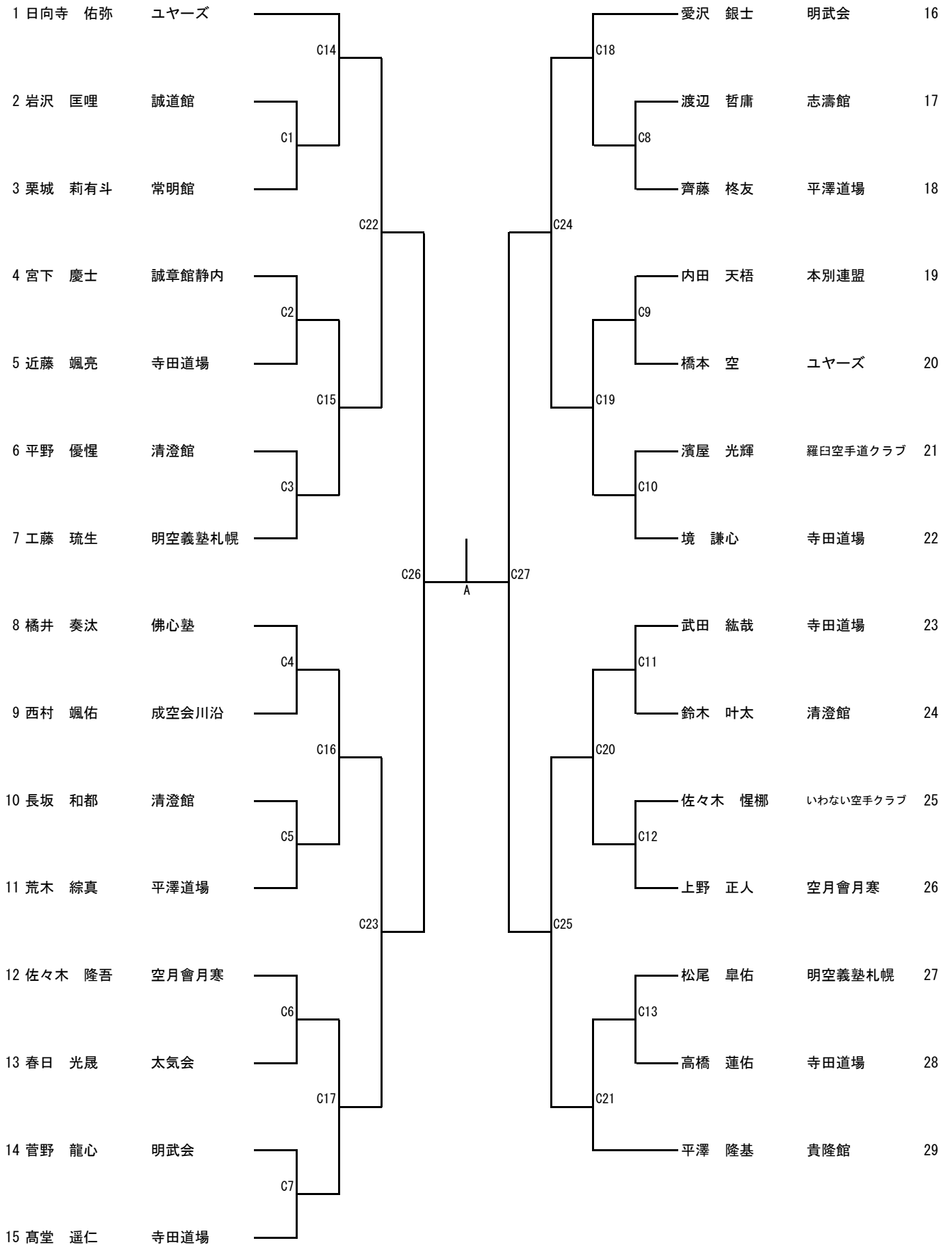

小学6年女子個人組手

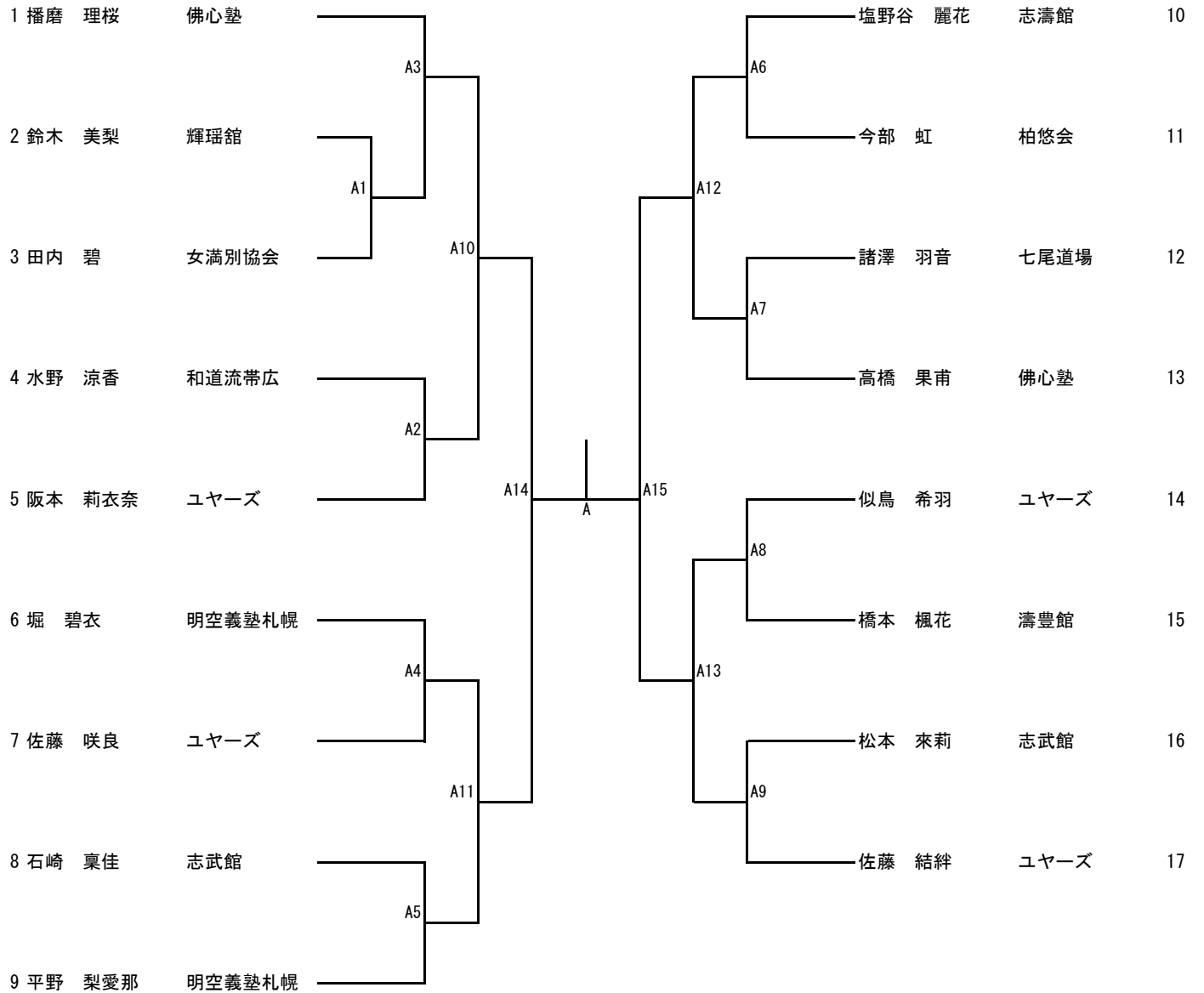

## 監督・コーチ

NO	地区	団体名	氏名
1	旭川	I K O剛柔流 魁星館	佐々木 脩人
2	旭川	I K O剛柔流 魁星館	今村 理恵
3	旭川	I K O剛柔流 魁星館	佐藤根 沙知
4	旭川	I K O剛柔流 魁星館	村上 之拓
5	旭川	I K O剛柔流 魁星館	中村 美香
6	旭川	I K O剛柔流 魁星館	村上 大卓
7	旭川	I K O剛柔流 魁星館	塚本 里美
8	旭川	I K O剛柔流 魁星館	上田 ほずみ
9	旭川	沖縄剛柔流空手道総本部 順道館 旭川支部 神道館	沼田 理沙
10	旭川	沖縄剛柔流空手道総本部 順道館 旭川支部 神道館	田村 綾美
11	旭川	松濤館流空手道教育会濤豊館 旭川	柴田 豊子
12	旭川	常明館	佐藤 悠來
13	旭川	常明館	菊川 光子
14	旭川	常明館	栗城 あさみ
15	旭川	常明館	益塚 幸恵
16	旭川	常明館	佐藤 早耶香
17	旭川	誠和会神楽	渡部 修
18	旭川	誠和会神楽	加藤 雅也
19	旭川	世界松濤館空手道連盟	平野 靖人
20	旭川	全日本剛柔流空手道協会未来塾	加藤 瞳
21	網走	輝心会	飛島 映里
22	網走	輝心会	森谷 明弘
23	網走	輝心会	岡久 ちえみ
24	網走	輝心会	岡久 侑生
25	網走	輝心会	斎藤 裕美
26	網走	興道館	河原 正典
27	網走	興道館	佐藤 慶幸
28	網走	興道館	小堀 光
29	網走	興道館	川原 秀樹
30	網走	興道館	遠藤 ゆうか
31	網走	興道館	大松 圭介
32	網走	興道館	澤田 昌晃

33	網走	柏悠会	松久 武史
34	網走	柏悠会	加藤 貴幸
35	網走	柏悠会	渡邊 力
36	網走	柏悠会	松久 昊正
37	網走	柏悠会	木村 彰
38	網走	柏悠会	岡田 昌士
39	網走	柏悠会	渡邊 ころろ
40	網走	女満別空手道協会	田内 幸
41	網走	女満別空手道協会	林 あや
42	網走	女満別空手道協会	合田 秀誓
43	網走	女満別空手道協会	林 ひなた
44	小樽	いわない空手クラブ	鈴木 晶
45	小樽	いわない空手クラブ	三宅 晃太
46	小樽	いわない空手クラブ	佐々木 奈輝
47	小樽	いわない空手クラブ	今泉 ゆき
48	小樽	拳誠塾	小室 大介
49	小樽	拳誠塾	二石 晋太郎
50	小樽	拳誠塾	藤田 勝彦
51	小樽	拳誠塾	木村 真人
52	小樽	拳誠塾	木藤 亜希子
53	小樽	拳誠塾	小室 柊太
54	小樽	小松道場	三浦 正義
55	小樽	小松道場	水品 翔
56	小樽	北海道勸仁塾道場	四藤 大介
57	小樽	北海道勸仁塾道場	小綱 章仁
58	小樽	北海道勸仁塾道場	大浦 達也
59	小樽	北海道勸仁塾道場	高野 凜
60	小樽	北海道勸仁塾道場	田口 陽介
61	小樽	北海道勸仁塾道場	田口 奏介
62	小樽	北海道勸仁塾道場	戸澤 瑠美
63	小樽	北海道勸仁塾道場	山村 弘一
64	釧路	NPO法人日本松涛館空手道連盟 釧路支部 涛孝会	矢内 孝子
65	釧路	昇志会	齋藤 大知
66	釧路	昇志会	中島 春奈

67	釧路	昇志会		堺 愛弓
68	釧路	昇志会		齋藤 知行
69	釧路	松濤館流空手道	弘心館	角井 亨輔
70	釧路	松濤館流空手道	弘心館	神野 愛夏
71	釧路	帝京大学空手道部OB会	一志会北海道本部	倉地 良
72	釧路	日本松濤館空手道連盟	志武館	後藤 滋洋
73	釧路	日本松濤館空手道連盟	志武館	岡部 俊介
74	釧路	日本松濤館空手道連盟	志武館	菊地 由里絵
75	釧路	日本松濤館空手道連盟	志武館	中城 英男
76	釧路	日本松濤館空手道連盟	志武館	池内 恭平
77	釧路	日本松濤館空手道連盟	志武館	木ノ内 美帆
78	釧路	日本松濤館空手道連盟	志武館	藁谷 洋子
79	釧路	日本松濤館空手道連盟	志武館	香田 亮介
80	釧路	日本松濤館空手道連盟	志武館	松本 卓
81	釧路	日本松濤館空手道連盟	志武館	五十嵐 美奈
82	釧路	日本松濤館空手道連盟	志武館	山口 由起子
83	釧路	日本松濤館空手道連盟	志武館	齋藤 瞭
84	釧路	日本松濤館空手道連盟	志武館	中田 守
85	釧路	日本松濤館空手道連盟	志武館	河野 由希
86	釧路	日本松濤館空手道連盟	志武館	岩井 美奈子
87	釧路	日本松濤館空手道連盟	志武館	宮崎 善哉
88	釧路	日本松濤館空手道連盟	志武館	西池 綾子
89	釧路	日本松濤館空手道連盟	志武館	山田 裕二
90	釧路	日本松濤館空手道連盟	志武館	大澤 あす香
91	釧路	日本松濤館空手道連盟	志武館	原 香多子
92	釧路	日本松濤館空手道連盟	志武館	齋藤 貴章
93	釧路	日本松濤館空手道連盟	志武館	筒井 拓哉
94	釧路	日本松濤館空手道連盟	志武館	石崎 明美
95	釧路	北海道系東会	勇真塾	鈴木 柊
96	釧路	北海道系東会	勇真塾	鈴木 ゆかり
97	釧路	北海道系東会	標茶支部 清澄館	鈴木 未来
98	釧路	北海道系東会	標茶支部 清澄館	高野 潤
99	釧路	北海道系東会	標茶支部 清澄館	平野 達也
100	釧路	北海道系東会	標茶支部 清澄館	鈴木 知也

101	釧路	北海道系東会 標茶支部 清澄館	庄野 克基
102	釧路	北海道系東会 標茶支部 清澄館	長坂 可菜
103	釧路	北海道松濤明武会	佐藤 由香里
104	釧路	北海道松濤明武会	愛沢 健太
105	釧路	北海道松濤明武会	福井 悠太
106	釧路	北海道松濤明武会	廣瀬 孝則
107	釧路	北海道松濤明武会	稲岡 俊一
108	釧路	北海道松濤明武会	笹原 海翔
109	釧路	北海道松濤明武会	見田 誠
110	釧路	北海道松濤明武会	菅野 朝子
111	釧路	羅白空手道クラブ	小川 雅勝
112	釧路	羅白空手道クラブ	大滝 勲
113	釧路	羅白空手道クラブ	島倉 一彰
114	釧路	羅白空手道クラブ	濱屋 早苗
115	札幌	NPO法人日本空手松濤連盟 誠道館	谷岡 真知子
116	札幌	NPO法人日本空手松濤連盟 誠道館	原田 一矢
117	札幌	NPO法人日本空手松濤連盟 誠道館	山本 佳代子
118	札幌	NPO法人日本空手松濤連盟 誠道館	間地 健介
119	札幌	NPO法人日本空手松濤連盟 誠道館	米田 雅宏
120	札幌	NPO法人日本空手松濤連盟 誠道館	佐々木 純
121	札幌	NPO法人日本空手松濤連盟 誠道館	岩沢 玲子
122	札幌	NPO法人日本空手松濤連盟 誠道館	清水 めぐみ
123	札幌	NPO法人日本空手松濤連盟 誠道館	菅原 貴
124	札幌	NPO法人日本空手松濤連盟 誠道館	渡辺 綾香
125	札幌	NPO法人日本空手松濤連盟 誠道館	高橋 祐香
126	札幌	NPO法人日本空手松濤連盟 誠道館	梅津 俊雄
127	札幌	NPO法人日本空手松濤連盟 誠道館	細谷 理香
128	札幌	NPO法人日本空手松濤連盟 誠道館	菅原 香織
129	札幌	NPO法人日本空手松濤連盟 誠道館	若山 貴志
130	札幌	空真塾北道場	赤羽 亜美
131	札幌	空真塾北道場	富田 智一
132	札幌	空真塾北道場	高橋 直樹
133	札幌	空真塾北道場	赤羽 拓也
134	札幌	国際松濤館空手道連盟 北海道平澤道場	田中 笑奈



135	札幌	國際松濤館空手道連盟	北海道平澤道場	田中 さとみ
136	札幌	國際松濤館空手道連盟	北海道平澤道場	中谷 秀紀
137	札幌	國際松濤館空手道連盟	北海道平澤道場	齊藤 唯
138	札幌	國際松濤館空手道連盟	北海道平澤道場	荒木 祐
139	札幌	國際松濤館空手道連盟	北海道平澤道場	平野 千宏
140	札幌	國際松濤館空手道連盟	北海道平澤道場	安藤 聖
141	札幌	國際松濤館空手道連盟	北海道平澤道場	田中 康彬
142	札幌	國際松濤館空手道連盟	北海道平澤道場	松下 哲也
143	札幌	松濤会		中川 創介
144	札幌	松濤会		藤田 朋樹
145	札幌	寺田道場		山北 峰子
146	札幌	寺田道場		高嶮 美幸
147	札幌	寺田道場		佐々木 菜摘
148	札幌	寺田道場		中瀬 敦貴
149	札幌	寺田道場		森 奏仁
150	札幌	寺田道場		吉村 洸
151	札幌	寺田道場		三野 真央
152	札幌	寺田道場		一戸 隆毅
153	札幌	寺田道場		杉本 絵里香
154	札幌	寺田道場		中村 貴信
155	札幌	寺田道場		近藤 絢
156	札幌	寺田道場		寺田 夕子
157	札幌	寺田道場		原田 英紀
158	札幌	寺田道場		手塚 泰博
159	札幌	寺田道場		中村 太星
160	札幌	寺田道場		寺田 凜
161	札幌	寺田道場		武田 優杏
162	札幌	寺田道場		熊谷 琉希
163	札幌	寺田道場		高堂 翔
164	札幌	寺田道場		境 科織
165	札幌	寺田道場		高橋 茜
166	札幌	寺田道場		山津 卓也
167	札幌	寺田道場		武田 剛
168	札幌	寺田道場		谷坂 俊典

169	札幌	寺田道場	富樫 凜
170	札幌	寺田道場	伊藤 志
171	札幌	寺田道場	飯島 陽愛
172	札幌	寺田道場	大瀧 寛人
173	札幌	寺田道場	土岐 阿依佳
174	札幌	寺田道場	日野田 悠太
175	札幌	寺田道場	森 千紘
176	札幌	濤学館	伊達 綾香
177	札幌	濤学館	小林 小百合
178	札幌	濤学館	桐生 伸也
179	札幌	濤学館	佐藤 香菜恵
180	札幌	濤学館	小林 佳暖
181	札幌	濤学館	荒屋 久美子
182	札幌	濤学館	伊達 秀子
183	札幌	七尾道場	諸澤 英之
184	札幌	七尾道場	諸澤 風南
185	札幌	日本空手松涛連盟誠拳塾	長谷川 絵里
186	札幌	日本空手松涛連盟誠拳塾	佐藤 佳幸
187	札幌	日本空手松涛連盟誠拳塾	齊藤 佳美
188	札幌	日本空手松涛連盟誠拳塾	北原 鉄平
189	札幌	日本空手松涛連盟誠拳塾	平須賀 憲祐
190	札幌	日本空手松涛連盟誠拳塾	川崎 里沙
191	札幌	日本空手松涛連盟誠拳塾	江口 昇
192	札幌	日本空手松涛連盟誠拳塾	齊藤 卓哉
193	札幌	日本空手道 空月會 札幌月寒道場	北村 莉子
194	札幌	日本空手道 空月會 札幌月寒道場	村中 義仁
195	札幌	日本空手道 空月會 札幌月寒道場	大東 純
196	札幌	日本空手道 空月會 札幌月寒道場	佐々木 真吾
197	札幌	日本空手道 空月會 札幌月寒道場	北村 光
198	札幌	日本松濤館空手道連盟 佛心塾	橋坂 奈央
199	札幌	日本松濤館空手道連盟 佛心塾	播磨 真衣
200	札幌	北海道勸仁塾道場札幌支部	岸田 蒼史
201	札幌	北海道勸仁塾道場札幌支部	西村 実莉
202	札幌	北海道勸仁塾道場札幌支部	山本 叶夢

203	札幌	北海道系東会	札幌支部	北陽会	中村 優香
204	札幌	北海道系東会	札幌支部	北陽会	中村 啓佑
205	札幌	北海道系東会	札幌支部	北陽会	三土 隆之
206	札幌	北海道系東会	札幌支部	北陽会	西 聖奈
207	札幌	北海道系東会	札幌支部	ユヤーズ空手スクール	佐藤 絵美
208	札幌	北海道系東会	札幌支部	ユヤーズ空手スクール	稲田 隆宏
209	札幌	北海道系東会	札幌支部	ユヤーズ空手スクール	日向寺 秀雄
210	札幌	明空義塾札幌			長沼 貴也
211	札幌	明空義塾札幌			南保 咲空
212	札幌	明空義塾札幌			堀 佑介
213	札幌	明空義塾札幌			工藤 英久
214	札幌	明空義塾札幌			阿久津 孝雄
215	札幌	明空義塾札幌			太田 帆南
216	札幌	明空義塾札幌			坪田 隆史
217	札幌	明空義塾札幌			平野 麻幸
218	札幌	明空義塾札幌			五十嵐 秀一
219	札幌	明空義塾札幌			太田口 結香
220	札幌	明空義塾札幌			長沼 凌央
221	札幌	明空義塾札幌			荒木 雄也
222	空知	斉藤道場			鈴木 孝史
223	空知	斉藤道場			鈴木 嶺我
224	空知	北海道木村道場			山本 航太朗
225	空知	北海道木村道場			藤堂 恭平
226	空知	北海道木村道場			木村 匠
227	空知	北海道木村道場			江尻 憲昭
228	空知	北海道木村道場			沢里 暖太
229	空知	北海道木村道場			木村 海秀
230	空知	北海道木村道場			山本 順一
231	空知	北海道木村道場			山本 純江
232	空知	北海道木村道場			松濱 和枝
233	空知	北海道木村道場			松濱 莉央
234	空知	北海道木村道場			藤堂 佳美
235	空知	北海道木村道場			阿部 見知子
236	空知	北海道木村道場			沢里 文子

237	千歳	空手之道世界連盟千歳	伊阪 正行
238	千歳	松濤館流空手道教育会 濤豊館	柴田 有紀
239	千歳	太気会	瀬戸 寛史
240	千歳	太気会	小松 哲也
241	千歳	太気会	熊原 友香
242	千歳	日本空手道泊親会輝瑤館	松田 雄輝
243	千歳	日本空手道泊親会輝瑤館	新沼 洋帆
244	千歳	日本空手道泊親会輝瑤館	松田 雄二
245	千歳	日本空手道泊親会輝瑤館	藤橋 有美
246	千歳	日本空手道泊親会輝瑤館	葛西 令年
247	千歳	日本空手道泊親会輝瑤館	福士 具子
248	千歳	日本空手道泊親会輝瑤館	下村 恵理
249	十勝	本別空手道連盟	鈴木 譲
250	十勝	本別空手道連盟	内田 ちさと
251	十勝	本別空手道連盟	鈴木 樹里
252	十勝	和道流空手道連盟 帯広支部	水野 翔大
253	苫小牧	輝瑤館支部KARATELABO	成田 大樹
254	苫小牧	成空会川沿支部	中村 嘉伸
255	苫小牧	成空会川沿支部	柏樹 輝明
256	苫小牧	成空会川沿支部	稗畑 勇希
257	苫小牧	成空会川沿支部	松井 亮
258	苫小牧	成空会川沿支部	草賀 崇
259	苫小牧	成空会川沿支部	多田 恭平
260	苫小牧	成空会川沿支部	高桑 祐輔
261	苫小牧	成空会川沿支部	高橋 孝尚
262	苫小牧	誠章館	松橋 賢一
263	苫小牧	誠章館	佐々木 凜桜
264	苫小牧	誠章館静内	吉田 愛
265	苫小牧	誠章館静内	坂本 勇二
266	苫小牧	誠章館静内	宮下 容子
267	苫小牧	誠章館静内	岩佐 志帆
268	苫小牧	誠章館静内	井上 天翔梨
269	苫小牧	誠章館静内	岩佐 寛之
270	苫小牧	日本空手道泊親会 北海道 秀聖塾	小野 由香

271	苫小牧	日本空手道泊親会	北海道	秀聖塾	駒木	千里
272	苫小牧	和道流空手道	鶴川清流会		山本	徹
273	苫小牧	和道流空手道	鶴川清流会		阿部	俊介
274	函館	貴隆館			平澤	陽基
275	函館	貴隆館			東寺	尚子
276	函館	貴隆館			横山	卓
277	函館	貴隆館			升田	幸司
278	函館	貴隆館			櫻谷	健汰
279	函館	貴隆館			青坂	美紀
280	函館	貴隆館			松浪	奈弥子
281	函館	貴隆館			谷藤	香
282	函館	貴隆館			平澤	行男
283	函館	熊石 勝栄館支部			門脇	謙哉
284	函館	全日本空手道	剛心会		野田	葵
285	函館	全日本空手道	剛心会		工藤	勇人
286	函館	全日本空手道	剛心会		野田	文也
287	函館	全日本空手道	剛心会		野村	理恵
288	函館	全日本空手道	剛心会		工藤	陽月
289	函館	全日本空手道	剛心会		畠山	剛志
290	函館	全日本空手道	剛心会		佐々木	喜正
291	函館	全日本空手道	剛心会		丸尾	隆司
292	函館	北海道空手道連盟	北星館		高橋	えり
293	函館	北海道空手道連盟	北星館		船越	利弥
294	函館	北海道空手道連盟	北星館		小川	航輝
295	室蘭	國際松濤館空手道連盟	藤島道場		山下	吏翔
296	室蘭	國際松濤館空手道連盟	藤島道場		藤村	祐也
297	室蘭	國際松濤館空手道連盟	藤島道場		高野	翔暉
298	室蘭	國際松濤館空手道連盟	藤島道場		高野	敏行
299	室蘭	國際松濤館空手道連盟	藤島道場		三浦	隆
300	室蘭	國際松濤館空手道連盟	藤島道場		藤村	湊太
301	室蘭	日本空手道教育研究会	室蘭支部		高橋	知己
302	室蘭	日本空手道教育研究会	室蘭支部		岸本	一樹
303	札幌	明空義塾札幌			岡田	朝日
304	札幌	明空義塾札幌			長沼	冬和

305	札幌	明空義塾札幌			荒木 果凜
306	札幌	明空義塾札幌			松尾 航
307	網走	興道館			及川 里音
308	網走	興道館			櫻木 雪姫乃
309	室蘭	日本空手道教育研究会 室蘭支部			高橋 茉衣花
310	旭川	松濤館流空手道教育会濤豊館	旭川		大迫 功輝
311	苫小牧	志濤館			金澤 薫
312	苫小牧	志濤館			竹内 楓人
313	苫小牧	志濤館			塩野谷 孝志
314	苫小牧	志濤館			小川 柊太
315	札幌	修道館			唐原 元嗣
316	札幌	修道館			池田 和宏
317	札幌	修道館			大貝 健二
318	札幌	修道館			佐藤 守
319	札幌	修道館			中島 こよ
320	札幌	修道館			三浦 祐樹
321	札幌	修道館			吉田 一博
322	札幌	修道館			浦島 大生
323	札幌	修道館			大石 亮太
324	札幌	修道館			泉 春亜
325	札幌	修道館			池田 朔
326	札幌	修道館			中島 纏
327	札幌	北海道系東会	札幌支部	ユヤーズ空手スクール	千田 深雪
328	札幌	北海道系東会	札幌支部	ユヤーズ空手スクール	千田 拳翔
329	札幌	北海道系東会	札幌支部	ユヤーズ空手スクール	嵯峨 好子
330	札幌	北海道系東会	札幌支部	ユヤーズ空手スクール	嵯峨 佳依
331	札幌	北海道系東会	札幌支部	ユヤーズ空手スクール	山本 尊
332	札幌	北海道系東会	札幌支部	ユヤーズ空手スクール	花田 聖
333	札幌	北海道系東会	札幌支部	ユヤーズ空手スクール	阪本 悠翔
334	札幌	北海道系東会	札幌支部	ユヤーズ空手スクール	日向寺 知子
335	札幌	北海道系東会	札幌支部	ユヤーズ空手スクール	北山 颯人
336	札幌	北海道系東会	札幌支部	ユヤーズ空手スクール	北山 凌也
337	札幌	北海道系東会	札幌支部	ユヤーズ空手スクール	福士 百合子

# 演武順一覧

第19回全国中学生空手道選抜大会北海道予選大会

令和6年11月23～24日

## 中学1年男子個人形

北広島市総合体育館

### ROUND1-G1

演武順	名 前	所 属	形No	形名
1	古川 蒼大	釧路・富原		
2	松久 昊正	網走・留辺蘂		
3	四藤 颯人	小樽・望洋台		
4	菊池 瑛仁	札幌・屯田中央		
5	山田 蒼翔	十勝・帯広第一		
6	相澤 翔	網走・北		
7	阿部 由聖	釧路・幣舞		
8	長友 純	札幌・西陵		
9	池田 朔	札幌・平岡緑		
10	北川 流輝	旭川・東神楽		

### ROUND1-G2

演武順	名 前	所 属	形No	形名
1	山本 航太朗	空知・もみじ台		
2	山本 歩夢	苫小牧・鶴川		
3	笹原 海翔	釧路・鳥取		
4	合田 秀誓	網走・女満別		
5	金澤 晴風	千歳・恵庭		
6	梅津 大騎	札幌・平岡		
7	大浦 龍之進	小樽・西陵		
8	鈴木 太陽	網走・北光		
9	佐々木 草太	札幌・真栄		

# 演武順一覧

# 第19回全国中学生空手道選抜大会北海道予選大会

令和6年11月23～24日

## 中学1年女子個人形

北広島市総合体育館

### ROUND1-G1

演武順	名 前	所 属	形No	形名
1	中島 春奈	釧路・別海中央		
2	武茂 蒼依	千歳・富丘		
3	藤本 結	旭川・緑が丘		
4	林 ひなた	網走・女満別		
5	大滝 葵	釧路・知床未来		
6	井元 美沙希	旭川・北星		
7	神田 紬	札幌・藤女子		
8	神部 有来奈	札幌・手稲東		
9	佐々木 菜摘	札幌・樽川		
10	長谷川 果凜	札幌・西岡		

### ROUND1-G2

演武順	名 前	所 属	形No	形名
1	中島 纏	札幌・厚別南		
2	田村 柑奈	旭川・緑が丘		
3	齊藤 さよ	札幌・札幌大谷		
4	北 こなつ	十勝・音更		
5	鈴木 綸	旭川・六合		
6	武茂 明音	千歳・富丘		
7	長坂 茉利	釧路・中茶安別		
8	小山 凜久	札幌・手稲東		
9	原田 柚希	札幌・手稲		
10	品田 真琴	札幌・稲陵		



# 演武順一覽

第19回全国中学生空手道選抜大会北海道予選大会

令和6年11月23～24日

## 中学2年男子個人形

北広島市総合体育館

### ROUND1-G1

演武順	名 前	所 属	形No	形名
1	井口 航輝	釧路・別保		
2	鈴木 陽翔	千歳・富丘		
3	平野 心宿	旭川・東光		
4	加賀 崇太	網走・興部		
5	福井 悠太	釧路・鳥取		
6	山口 琥太郎	十勝・帯広第一		
7	石崎 虎太郎	札幌・広葉		
8	高野 翔暉	室蘭・鷺別		
9	熊谷 琉希	札幌・大曲		

### ROUND1-G2

演武順	名 前	所 属	形No	形名
1	南雲 洋紀	千歳・恵北		
2	今野 悠月	旭川・東陽		
3	桑原 彩翔	十勝・札内東		
4	中上 蒼汰	網走・興部		
5	後藤 或斗	旭川・東鷹栖		
6	藤田 若葉	札幌・信濃		
7	中山 友喜	釧路・鳥取		
8	田口 奏介	小樽・北陵		
9	秦野 隼	札幌・清田		

# 演武順一覧

第19回全国中学生空手道選抜大会北海道予選大会

令和6年11月23～24日

## 中学2年女子個人形

北広島市総合体育館

### ROUND1-G1

演武順	名 前	所 属	形No	形名
1	佐藤 みのり	十勝・本別		
2	茂木 ひかり	釧路・別海中央		
3	渡邊 こころ	網走・北		
4	平岡 夢彩	苫小牧・明倫		
5	對木 琴奈	札幌・伏見		
6	富樫 凜	札幌・光陽		

### ROUND1-G2

演武順	名 前	所 属	形No	形名
1	野田 葵	函館・深堀		
2	葛西 こころ	小樽・岩内第一		
3	鍋島 かなえ	旭川・富良野東		
4	武田 優杏	札幌・手稲西		
5	伊藤 志	札幌・宮の森		
6	赤羽 結愛	札幌・札幌		

中学1年男子個人組手

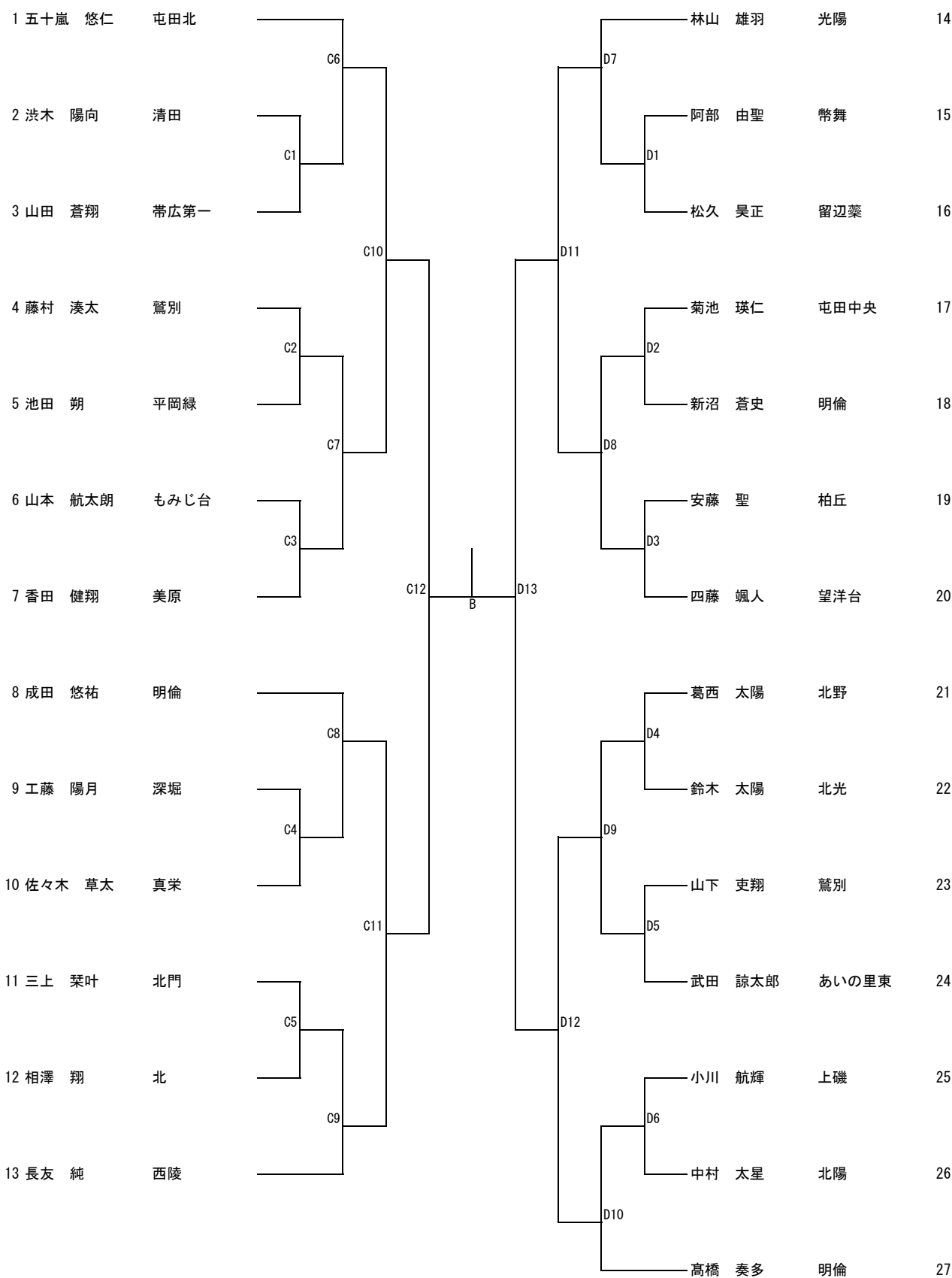

中学1年女子個人組手

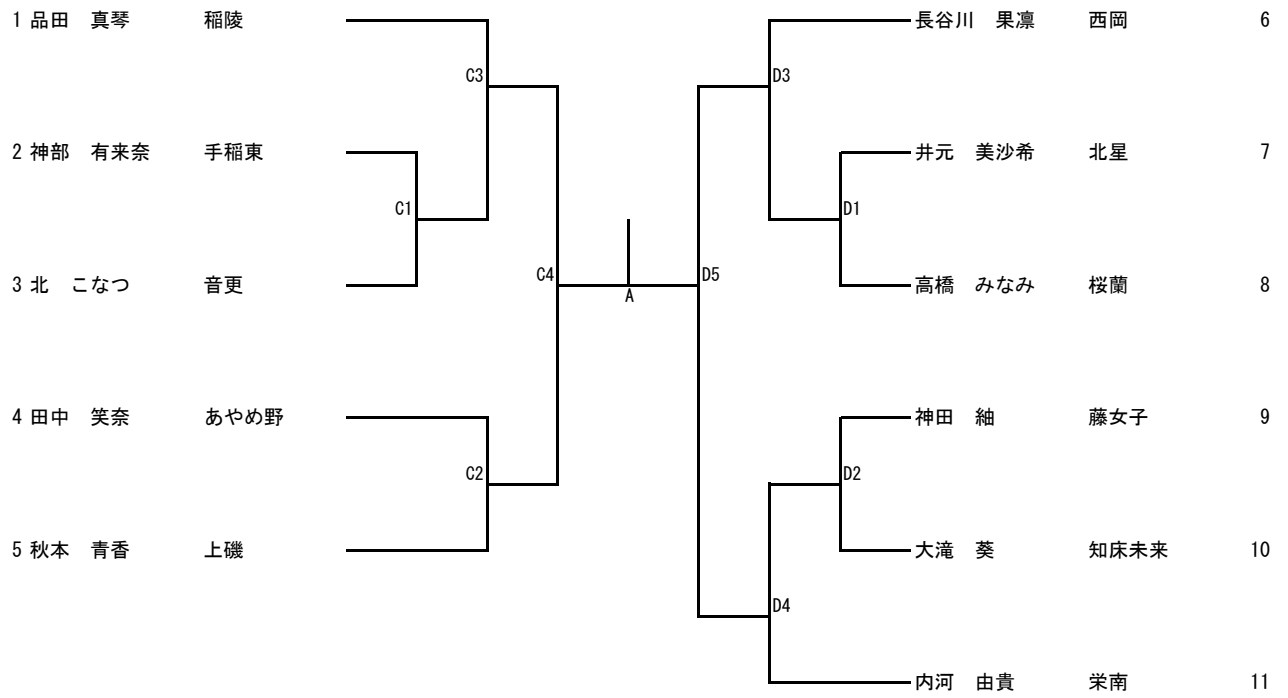

中学2年男子個人組手

順位	選手名	所属	対戦相手	順位	選手名	所属	対戦相手	順位
1	山口 寛騎	恵庭	吉村 洸	15	稲穂			
2	井口 航輝	別保	今野 悠月	16	東陽			
3	笹岡 凌介	興部	藤田 若葉	17	信濃			
4	門脇 駿翔	熊石	郷 蓮介	18	熊石			
5	渋谷 愁介	清田	荒木 暉	19	宮の森			
6	池上 純	琴似	岡久 侑生	20	光西			
7	高野 翔暉	鷺別	太田口 結人	21	屯田中央			
8	森 奏仁	星置	町田 悠真	22	日章			
9	鈴木 嶺我	栗山	長内 蓮生	23	鳥取西			
10	田中 玲苒	緑陵	三浦 正己	24	青葉			
11	櫻木 煌将	興部	桑原 彩翔	25	札内東			
12	堀 颯佑	屯田北	中瀬 敦貴	26	北海道教育大学附属札幌			
13	上谷 海	北白石	近藤 有	27	興部			
14	葛西 雄星	北野	野代 大貴	28	屯田中央			

中学2年女子個人組手

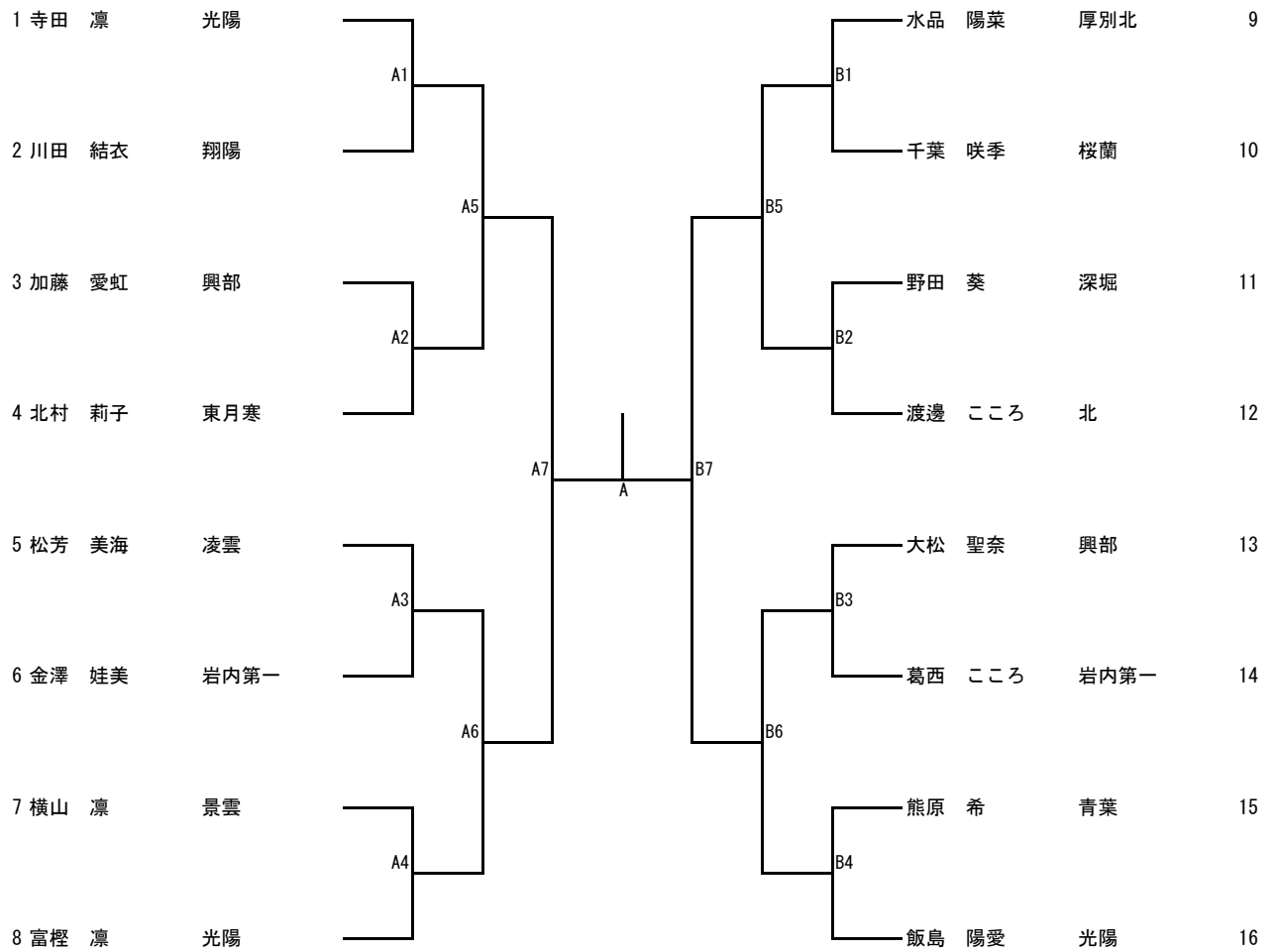

## 監督・コーチ

NO	地区	団体名	氏名
1	旭川	沖縄剛柔流空手道総本部 順道館 旭川支部 神道館	沼田 理沙
2	旭川	沖縄剛柔流空手道総本部 順道館 旭川支部 神道館	田村 綾美
3	旭川	松濤館流空手道教育会 濤豊館 旭川	柴田 豊子
4	旭川	常明館	北川 佳奈
5	旭川	世界松濤館空手道連盟	平野 靖人
6	旭川	世界松濤館空手道連盟	谷岡 朝和
7	旭川	全日本剛柔流空手道協会 未来塾	加藤 瞳
8	網走	輝心会	岡久 ちえみ
9	網走	興道館	大松 圭介
10	網走	興道館	加藤 聡
11	網走	興道館	笹岡 那央
12	網走	不来方興部道場	加賀 飛臣
13	網走	柏悠会	木村 彰
14	網走	柏悠会	松久 武史
15	網走	柏悠会	渡邊 力
16	網走	女満別空手道協会	合田 秀人
17	網走	女満別空手道協会	林 あや
18	小樽	いわない空手クラブ	佐々木 奈輝
19	小樽	いわない空手クラブ	今泉 ゆき
20	小樽	いわない空手クラブ	鈴木 晶
21	小樽	小松道場	三浦 正義
22	小樽	北海道勸仁塾道場	田口 俊介
23	釧路	昇志会	齋藤 知行
24	釧路	昇志会	齋藤 大知
25	釧路	帝京大学空手道部0B会 一志会北海道本部	横山 直嗣
26	釧路	帝京大学空手道部0B会 一志会北海道本部	井口 智子
27	釧路	帝京大学空手道部0B会 一志会北海道本部	阿部 由紀子
28	釧路	日本松濤館空手道連盟 志武館	香田 亮介
29	釧路	日本松濤館空手道連盟 志武館	古川 奈多子
30	釧路	日本松濤館空手道連盟 志武館	長内 佑輔
31	釧路	北海道系東会 標茶支部 清澄館	長坂 可菜
32	釧路	北海道松濤明武会	笹原 亜也花

33	釧路	北海道松濤明武会	稲岡 俊一
34	釧路	北海道松濤明武会	福井 典明
35	釧路	羅白空手道クラブ	大滝 勲
36	札幌	NPO法人日本空手松濤連盟 誠道館	神部 純子
37	札幌	NPO法人日本空手松濤連盟 誠道館	佐々木 純
38	札幌	NPO法人日本空手松濤連盟 誠道館	秦野 智之
39	札幌	NPO法人日本空手松濤連盟 誠道館	梅津 俊雄
40	札幌	NPO法人日本空手松濤連盟 誠道館	原田 一矢
41	札幌	空真塾北海道場	赤羽 亜美
42	札幌	国際松濤館空手道連盟 北海道平澤道場	田中 康彬
43	札幌	松濤会	藤田 洋樹
44	札幌	寺田道場	飯島 剛実
45	札幌	寺田道場	吉村 仁
46	札幌	寺田道場	武田 章義
47	札幌	寺田道場	森 和穂
48	札幌	寺田道場	中瀬 正貴
49	札幌	寺田道場	中村 貴信
50	札幌	寺田道場	中瀬 結貴
51	札幌	寺田道場	寺田 夕子
52	札幌	寺田道場	富樫 恭則
53	札幌	寺田道場	原田 英紀
54	札幌	寺田道場	相場 貴達
55	札幌	寺田道場	土岐 阿依佳
56	札幌	濤学館	桐生 伸也
57	札幌	日本空手道 空月會 札幌月寒道場	北村 光
58	札幌	日本空手道 空月會 札幌月寒道場	村中 義仁
59	札幌	日本空手道 空月會 札幌月寒道場	大東 純
60	札幌	日本松濤館空手道連盟 佛心塾	橋坂 奈央
61	札幌	日本松濤館空手道連盟 佛心塾	播磨 真衣
62	札幌	北海道勸仁塾道場札幌支部	山本 叶夢
63	札幌	北海道系東会 札幌支部 北陽会	三土 隆之
64	札幌	明空義塾札幌	太田 帆南
65	札幌	明空義塾札幌	五十嵐 秀一
66	札幌	明空義塾札幌	堀 佑介



67	札幌	明空義塾札幌	南保 咲空
68	札幌	明空義塾札幌	坪田 隆史
69	札幌	明空義塾札幌	長沼 貴也
70	札幌	明空義塾札幌	太田口 結香
71	札幌	明空義塾札幌	長沼 凌央
72	空知	斉藤道場	鈴木 孝史
73	空知	北海道木村道場	山本 純江
74	空知	北海道木村道場	山本 順一
75	千歳	松濤館武術空手道陽心館	櫻井 さゆり
76	千歳	松濤館流空手道教育会 濤豊館	柴田 有紀
77	千歳	太気会	小松 哲也
78	千歳	太気会	山口 一博
79	千歳	日本空手道泊親会輝瑤館	松田 雄二
80	千歳	日本空手道泊親会輝瑤館	松田 雄輝
81	千歳	日本空手道泊親会輝瑤館	新沼 洋帆
82	十勝	松濤館流空手道 真統館道場	山田 優翔
83	十勝	松濤館流空手道 真統館道場	桑原 彩羽
84	十勝	松濤館流空手道 真統館道場	桑原 浩夢
85	十勝	本別空手道連盟	佐藤 洋子
86	十勝	本別空手道連盟	山口 幸恵
87	十勝	和道流空手道連盟 帯広支部	北 千夏
88	苫小牧	輝瑤館支部KARATELABO	成田 大樹
89	苫小牧	成空会川沿支部	稗畑 勇希
90	苫小牧	成空会川沿支部	中村 嘉伸
91	苫小牧	和道流空手道 鷗川清流会	山本 徹
92	苫小牧	和道流空手道 鷗川清流会	阿部 俊介
93	函館	貴隆館	櫻谷 健汰
94	函館	熊石 勝栄館支部	門脇 絵里香
95	函館	全日本空手道 剛心会	佐々木 喜正
96	函館	全日本空手道 剛心会	工藤 勇人
97	函館	全日本空手道 剛心会	丸尾 隆司
98	函館	全日本空手道 剛心会	野村 理恵
99	函館	全日本空手道 剛心会	畠山 剛志
100	函館	全日本空手道 剛心会	野田 文也

101	函館	北海道空手道連盟	北星館	小川 陵
102	室蘭	國際松濤館空手道連盟	藤島道場	藤村 祐也
103	室蘭	國際松濤館空手道連盟	藤島道場	高野 敏行
104	室蘭	國際松濤館空手道連盟	藤島道場	三浦 隆
105	室蘭	日本空手道教育研究会	室蘭支部	岸本 一樹
106	室蘭	日本空手道教育研究会	室蘭支部	高橋 知己
107	十勝	真統館		桑原 彩羽
108	札幌	明空義塾札幌		岡田 朝日
109	札幌	明空義塾札幌		長沼 冬和
110	札幌	明空義塾札幌		荒木 果凜
111	網走	興道館		及川 里音
112	網走	興道館		櫻木 雪姫乃
113	小樽	北海道勸仁塾道場		田口 隆介
114	小樽	北海道勸仁塾道場		木村 友哉
115	札幌	北海道勸仁塾道場札幌支部		田口 陽菜
116	札幌	國際松濤館空手道連盟	北海道平澤道場	安藤 岳
117	旭川	松濤館流空手道教育会	濤豊館 旭川	大迫 功輝
118	苫小牧	志濤館		金澤 薫
119	札幌	修道館		大貝 健二
120	札幌	修道館		佐藤 守
121	札幌	修道館		中島 こよ
122	札幌	修道館		三浦 祐樹
123	札幌	修道館		吉田 一博
124	札幌	修道館		浦島 大生
125	札幌	修道館		大石 亮太
126	札幌	修道館		泉 春亜
127	札幌	北海道系東会	札幌支部 ユヤーズ空手スクール	千田 深雪
128	札幌	北海道系東会	札幌支部 ユヤーズ空手スクール	千田 拳翔
129	札幌	北海道系東会	札幌支部 ユヤーズ空手スクール	嵯峨 好子
130	札幌	北海道系東会	札幌支部 ユヤーズ空手スクール	北山 颯人
131	札幌	北海道系東会	札幌支部 ユヤーズ空手スクール	稲田 隆宏
132	札幌	北海道系東会	札幌支部 ユヤーズ空手スクール	福士 百合子

# 北海道小学生空手道選

輝く瞬間を  
カメラマンが

▲ 写真閲覧に必要ですので、本紙は大切に保管してください。

第9回北海道小学生空手道選抜大会 兼  
第4回全日本少年少女空手道選抜大会北海道予選会  
第19回全国中学生空手道選抜大会北海道予選大会

撮影

あなたの写真を探してみよう

写真掲載期間

12月7日(土)~1月13日(月祝)

1 下記 URL を直接入力するか  
HP アドレス : <https://emii.photo/photoland>  
右記 QR コードを読み込んでアクセスしてください。



2 最初に会員登録が必要です。  
すでに会員登録が済んでいる場合は  
「登録済みの方はこちら」という項目  
から会員ログインをしてください。

新規登録

SIGN UP

当サイトのご利用にはご登録が必要です。ご登録されていない方は下記より新規登録へお進みください。

新規登録はこちら >>

3 左側メニュー内に「閲覧パスワード認証」という項目に  
下記閲覧パスワードを入力し、閲覧パスワード認証ボタンを  
クリック(タップ)します。これで写真が閲覧できます。

閲覧パスワード

2886

※限られた数のカメラマンで撮影しているため、参加者すべての方を撮影できない場合もございます。  
ご理解くださいますようお願い申し上げます。

- 写真掲載の停止、削除、掲載位置の変更をご希望の場合は、当社までご連絡ください。
- 当ウェブサイトに掲載済みの写真・印刷物・写真データの購入は、原則として撮影されたご自身の写真に限ります。
- 会場にこられた皆様は、本チラシに記載してあるパスワード等を入力し、当ウェブサイトを開覧いただいた上で、当社に対して当社ウェブサイト上からオンラインでの注文、または電話・FAXでの注文を行うことにより写真等を購入することができます。
- 当社が撮影した写真は、当社が運営する複数のウェブサイトや、出版・印刷物などに使用させて頂く場合がございます。

写真閲覧・購入に関するお問い合わせ先

Photo LAND 011-598-6901

インターネット写真販売 フォトランド

〒062-0008

札幌市豊平区美園八条1丁目2-1-301

お気軽にお電話ください(平日 10:00 ~ 17:00)





## お申込方法

1. インターネットで【PhotoLAND】（<https://emii.photo/photoland/>）にアクセスし、写真を閲覧します。
2. ご希望の写真番号・写真サイズ・枚数をこちらの用紙にご記入ください。
3. LINEの「友達追加」から右上のQRコードを読み取ってPhotoLANDを友達に追加してください。
4. 「トーク」を選択し、画面下部のカメラマークでカメラを起動します。
5. ご記入済みのこちらの用紙の写真を撮り、「送信」ボタンをタップして注文完了です。

※ご注文内容に不明な点があった場合、こちらからご連絡させて頂く場合がございます。  
※何かご不明な点がございましたら、お気軽にお問い合わせください。

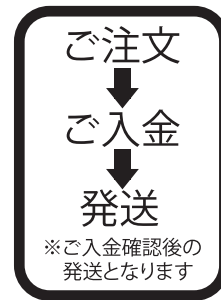

## お申込者様・発送先情報

必ず黒ボールペンではっきりとご記入ください。  
お名前・ご住所・電話番号は、必ずご記入ください。

申込日  
年 月 日

フリガナ		電話番号	
お名前		FAX番号	
ご住所	〒		

## ご注文写真情報

ご希望の写真番号、サイズまたは種類・数量・金額をご記入ください。

イベント・大会名： 第8回北海道小学生空手道選抜大会 第19回全国中学生空手道選抜大会北海道予選大会				
写真番号	サイズまたは種類をご記入ください	数量	金額	
1				円
2				円
3				円
4				円
5				円
商品は、入金確認後2週間以内に発送いたします。 お振込先は、以下をご参照ください。			送料	230円
金融機関 北洋銀行 豊平支店 支店名 口座番号 普通 3352170 合同会社フォトランド 口座名義			合計	円 送料含む

## 料金表

以下の値段はすべて税込み表示です。その他サイズもご用意しております。ネットでご確認ください。

2Lサイズ	(127mm×178mm)	720円	送料 1注文につき230円
2Lサイズ-大会名入り	(127mm×178mm)	960円	
データ	(2Lサイズプリント対応)	1,650円	

データの購入

LINEまたはお電話注文にて、5カットまで4,800円でご提供いたします。  
※6カット目以降、1カット増えるごとにプラス960円