

TANISAWA CUP 2024



第33回北海道Jr空手道選手権大会 兼 TANISAWA CUP

- 主催 北海道空手道連盟
共催 北海道教育委員会・千歳市
北海道高等学校体育連盟
- 後援 (公財) 北海道スポーツ協会・千歳スポーツ協会
北海道高等学校体育連盟空手道専門部
- 期日 令和6年9月28日(土) 形競技・組手競技
9月29日(日) 組手競技
- 会場 千歳市スポーツセンター(ダイナックスアリーナ)
千歳市真町176-2 TEL(0123) 22-1111

令和6年度 第33回北海道 Jr 空手道選手権大会 兼 TANISAWA CUP タイムテーブル

1日目：9月28日（土）

千歳市スポーツセンター（ダイナックス アリーナ）

時 間	Aコート			Bコート		
08:30	選手・監督・引率者入場開始					
09:30	女子個人形	予 選 G1 8試合 → 4人 準決勝 G1 4試合 → 3人	女子個人形	予 選 G2 7試合 → 4人 準決勝 G2 4試合 → 3人		
10:00	男子個人形	予 選 G1 8試合 → 3人 G2 7試合 → 3人 準決勝 G1 6試合 → 3人	男子個人形	予 選 G3 8試合 → 3人 G4 7試合 → 3人 準決勝 G2 6試合 → 3人		
11:00	男子個人形	順位決定戦 6試合	女子個人形	順位決定戦 6試合		
11:20	男子団体形	予 選 6試合 → 4チーム				
11:40	男子団体形	順位決定戦 4試合	女子団体形	順位決定戦 2試合		
昼 休 み						
13:00	女子個人組手 -48 kg	1・2回戦 8試合 準決勝 2試合	女子個人組手 -53 kg	1・2回戦 9試合 準決勝 2試合		
13:45	女子個人組手 -59 kg	1・2回戦 9試合 準決勝 2試合	女子個人組手 -66 kg	1回戦 2試合 準決勝 2試合		
14:30	男子個人組手 -55 kg	1・2回戦 16試合 準決勝 2試合	男子個人組手 -61 kg	1・2回戦 11試合 準決勝 2試合		
15:45	男子個人組手 -68 kg ①	1・2回戦 5試合 ①～③ ⑧ ⑨ 準決勝 1試合 ⑫	男子個人組手 -68 kg ②	1・2回戦 6試合 ④～⑦ ⑩ ⑪ 準決勝 1試合 ⑬		
16:15	男子個人組手 -76 kg	1回戦 2試合 準決勝 2試合	男子個人組手 +76 kg	1回戦 1試合 準決勝 2試合		
16:30	男子個人組手	各階級決勝戦 5試合	女子個人組手	各階級決勝戦 5試合		
16:50	終了予定（後片付け）					

2日目：9月29日（日）

時 間	Aコート			Bコート		
08:30	選手・監督・引率者入場開始					
09:30	女子団体組手 3人制	1回戦 2試合 準決勝 2試合	女子団体組手 5人制	準決勝 2試合		
10:30	男子団体組手 3人制	1回戦 3試合 準決勝 2試合	男子団体組手 5人制	1回戦 2試合 準決勝 2試合		
昼 休 み						
13:00	男子団体組手	3人制決勝戦 1試合 5人制決勝戦 1試合	女子団体組手	3人制決勝戦 1試合 5人制決勝戦 1試合		
14:00	終了予定（後片付け）					

演武順一覧

令和6年度第33回北海道Jr選手権大会

令和6年9月28～29日

千歳市スポーツセンター

女子個人形

ROUND1-G1

演武順	名 前	所 属	形No	形名
1	南部 小雪	北海道大麻		
2	岡崎 志侑	北海道札幌北		
3	太田口 結香	北海道札幌英藍		
4	加賀 ゆつき	北海道紋別		
5	石亀 百々佳	北海道札幌北		
6	島崎 かりな	北海道留萌		
7	丸山 愛奈	北海道札幌南		
8	高橋 渚	北海道札幌国際情報		

ROUND1-G2

演武順	名 前	所 属	形No	形名
1	千葉 日真莉	北海道帯広農業		
2	志賀 心咲	北海道恵庭南		
3	岩崎 桃花	北海道札幌厚別		
4	小林 凜	北海道札幌南		
5	大懸 凜々	北海道留萌		
6	吉田 優愛	北海道札幌北		
7	鎌田 國亜	北海道科学大学		

演武順一覧

令和6年度第33回北海道Jr選手権大会

令和6年9月28～29日

千歳市スポーツセンター

男子個人形

ROUND1-G1

演武順	名 前	所 属	形No	形名
1	吉崎 真優	北海道留萌		
2	境 建輔	北海道帯広農業		
3	安藤 岳	北海道札幌啓成		
4	中川 裕翔	北海道札幌手稲		
5	田口 隆介	北海道小樽桜陽		
6	伊藤 恵介	北海道釧路工業		
7	川村 武也	北海道帯広工業		
8	秦野 航	北海道恵庭南		

ROUND1-G2

演武順	名 前	所 属	形No	形名
1	望月 拓海	北海道札幌英藍		
2	下田 晃大	北海道札幌南		
3	岩佐 椰斗	北海道帯広工業		
4	沖 悠叶	北海道留萌		
5	高橋 尚平	北海道帯広農業		
6	小松 拓真	北海道大麻		
7	山口 拓海	北海道恵庭南		

演武順一覧

令和6年度第33回北海道Jr選手権大会

令和6年9月28～29日

千歳市スポーツセンター

男子個人形

ROUND1-G3

演武順	名 前	所 属	形No	形名
1	木村 友哉	北海道小樽桜陽		
2	細野 宏旗	北海道帯広農業		
3	池田 蒼	北海道帯広工業		
4	小沢 諒太郎	北海道大麻		
5	池田 隼	北海道札幌南		
6	石塚 望辰	北海道留萌		
7	西岡 武徒	北海道帯広農業		
8	大山 航平	北海道札幌手稲		

ROUND1-G4

演武順	名 前	所 属	形No	形名
1	永谷 維吹	北海道白石		
2	石井 悠希	北海道留萌		
3	小池 嶺介	北海道大麻		
4	本田 紗丈	北空館		
5	増田 竜大	北海道帯広農業		
6	阿部 煌士	とわの森三愛		
7	葛西 修真	北海道恵庭南		

演武順一覧

令和6年度第33回北海道Jr選手権大会

令和6年9月28～29日

千歳市スポーツセンター

女子団体形

RANKING MATCH-G1

演武順	所 属	形No	形名
1	北海道札幌手稲		
2	北海道札幌北		

演武順一覧

令和6年度第33回北海道Jr選手権大会

令和6年9月28～29日

千歳市スポーツセンター

男子団体形

RANKING MATCH-G1

演武順	所 属	形No	形名
1	北海道札幌啓成		
2	北海道大麻		
3	北海道留萌		
4	北海道恵庭南		
5	北海道帯広農業		
6	北海道札幌手稲		

女子個人組手-48kg

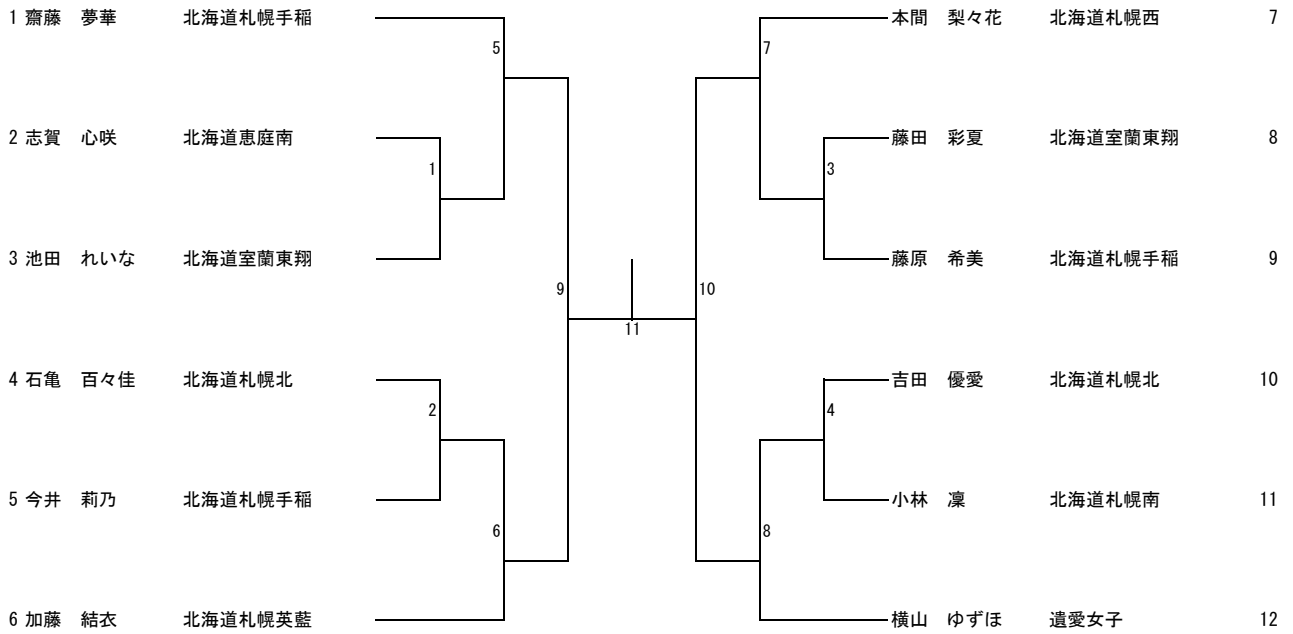

女子個人組手-53kg

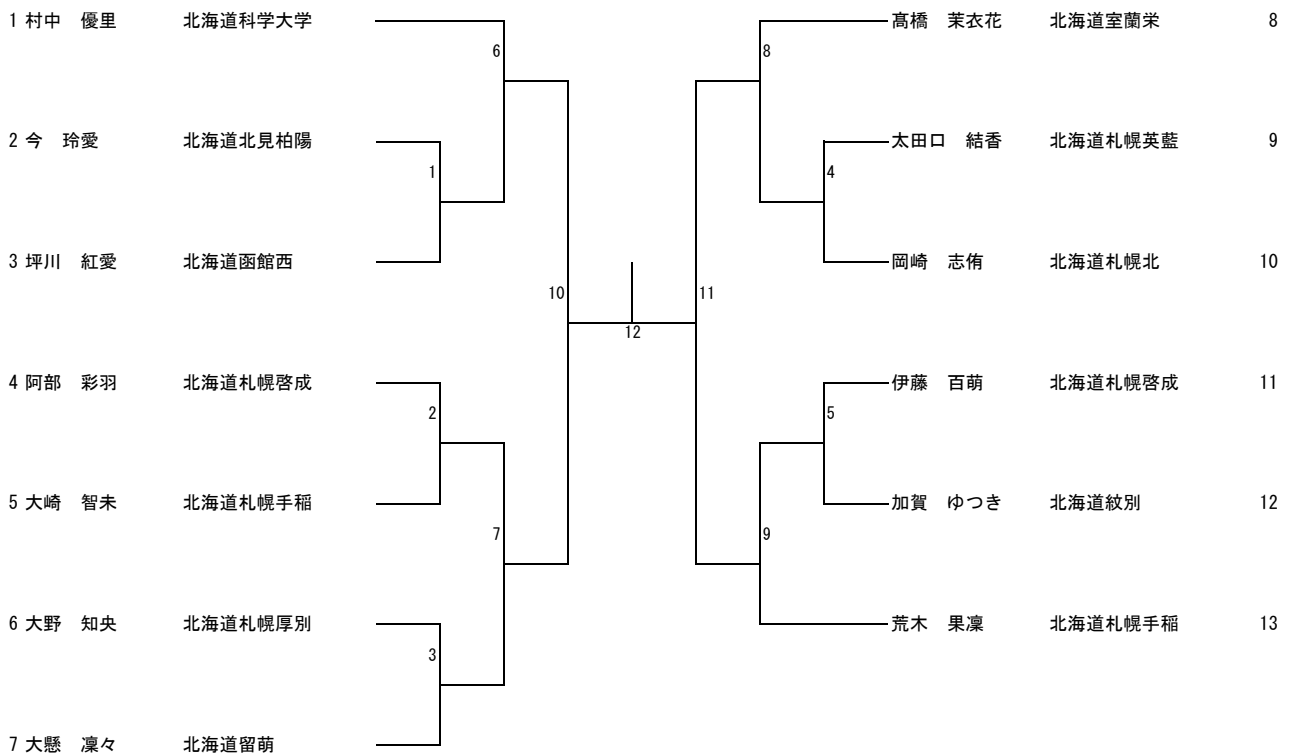

女子個人組手-59kg

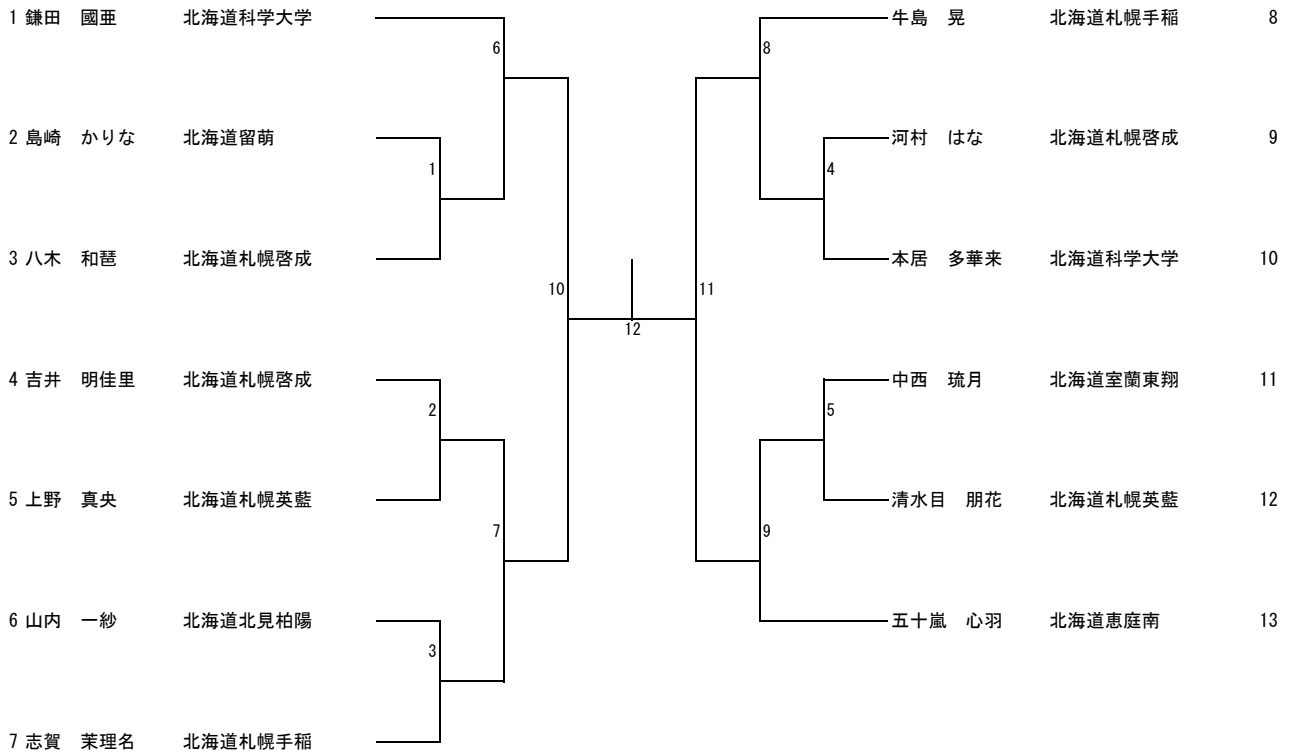

女子個人組手-66kg

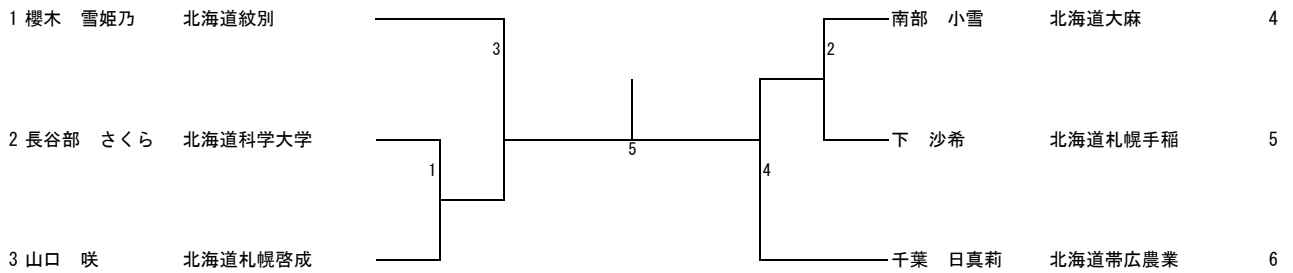

女子個人組手+66kg



男子個人組手-55kg

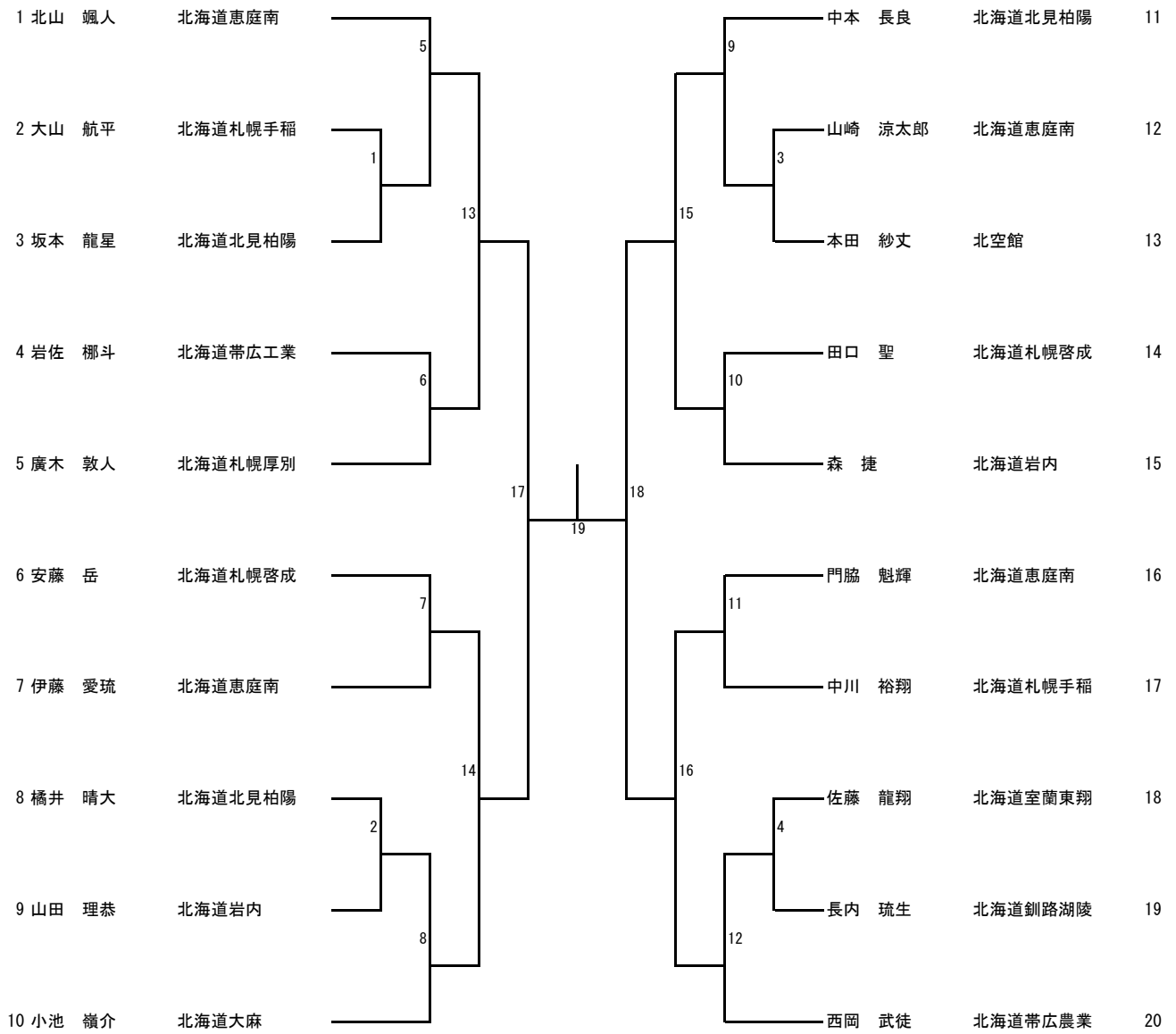

男子個人組手-61kg

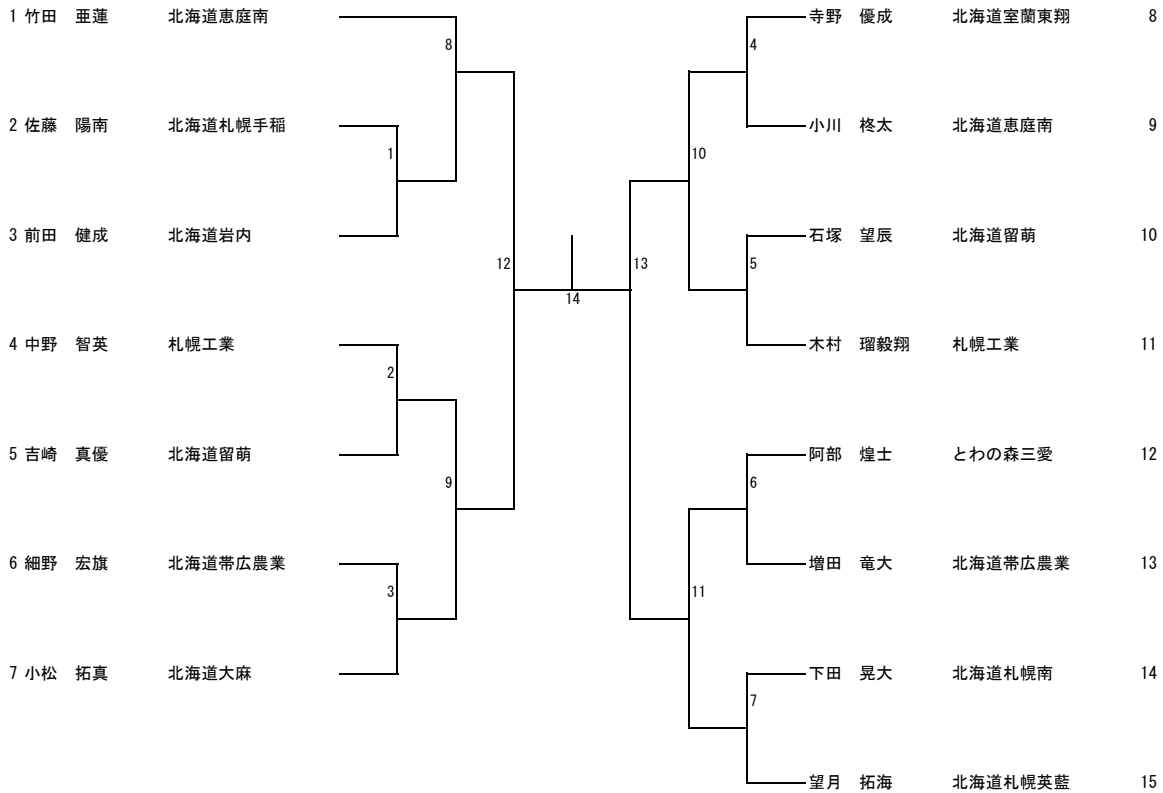

男子個人組手-68kg

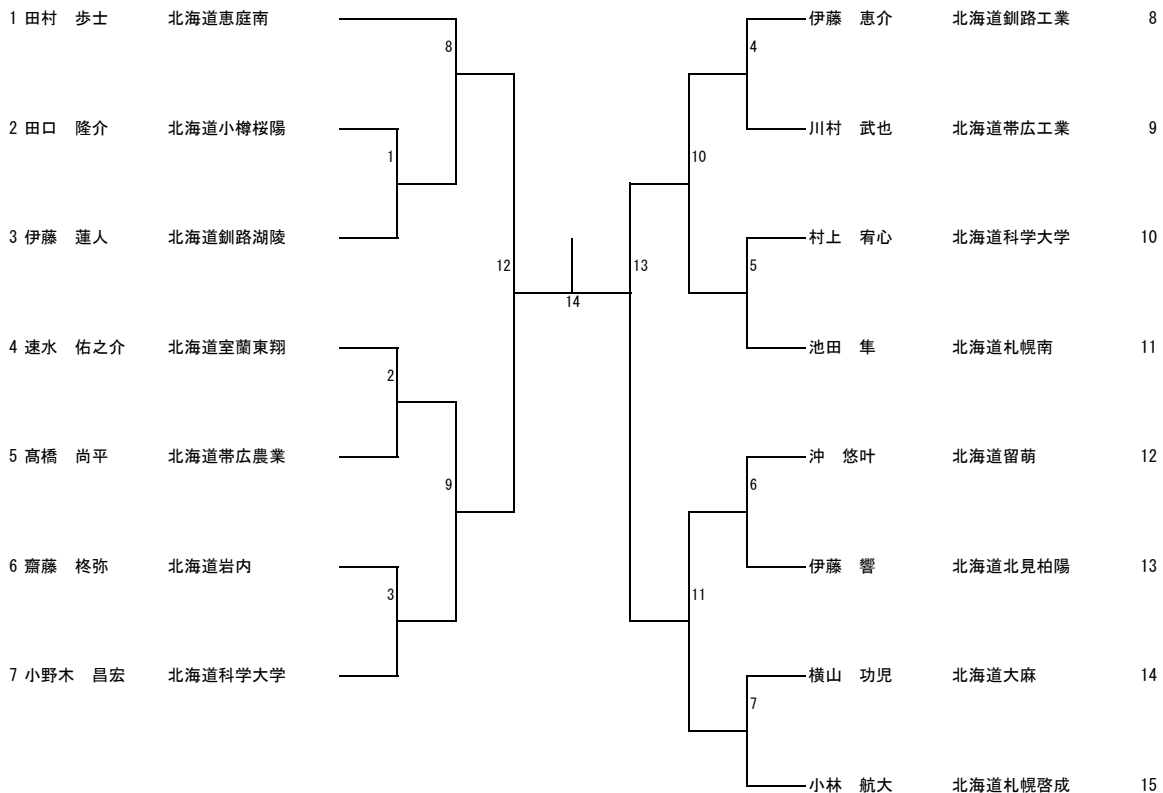

男子個人組手-76kg

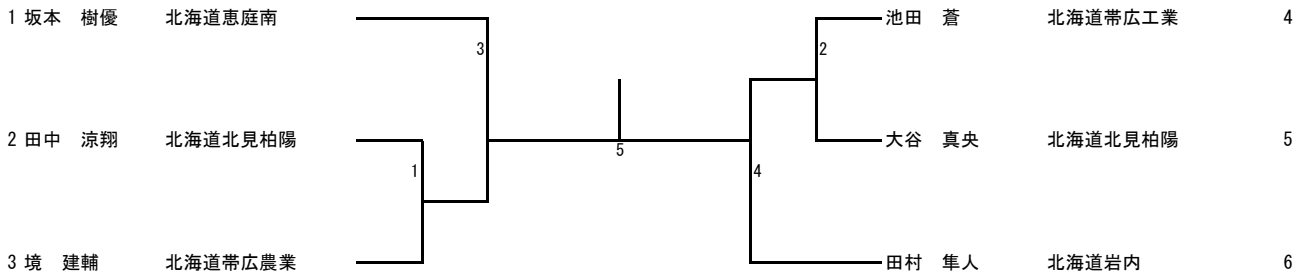

男子個人組手+76kg

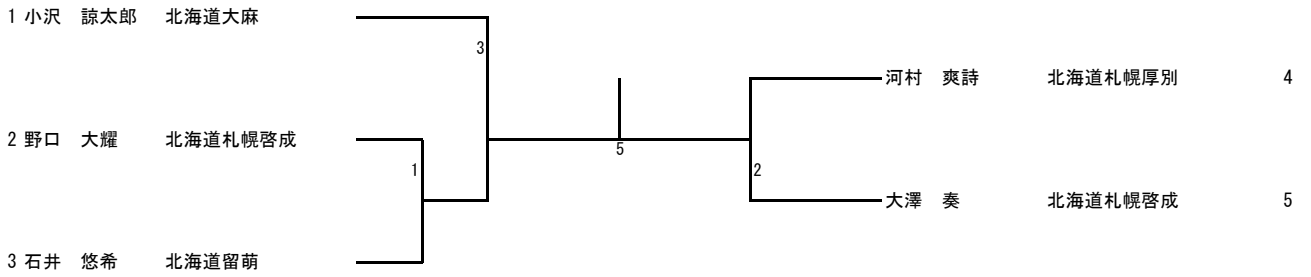

女子団体組手3人制

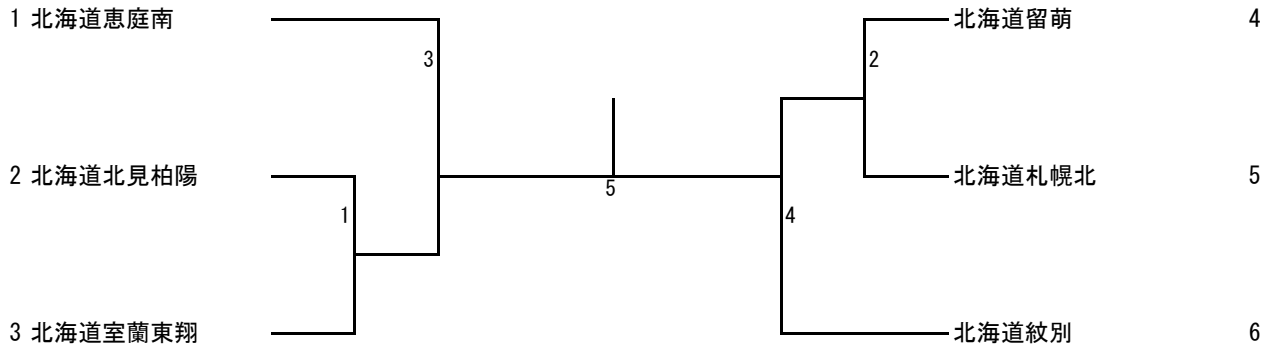

女子団体組手5人制

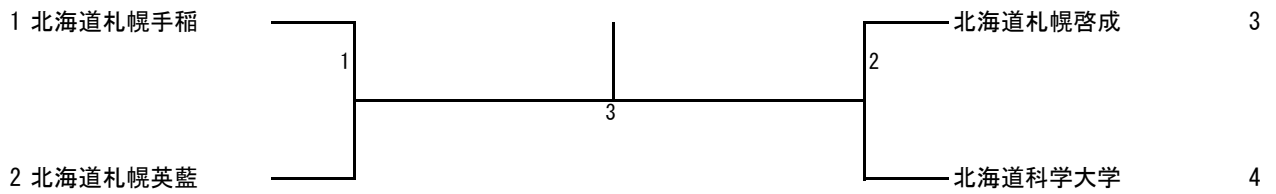

男子団体組手3人制

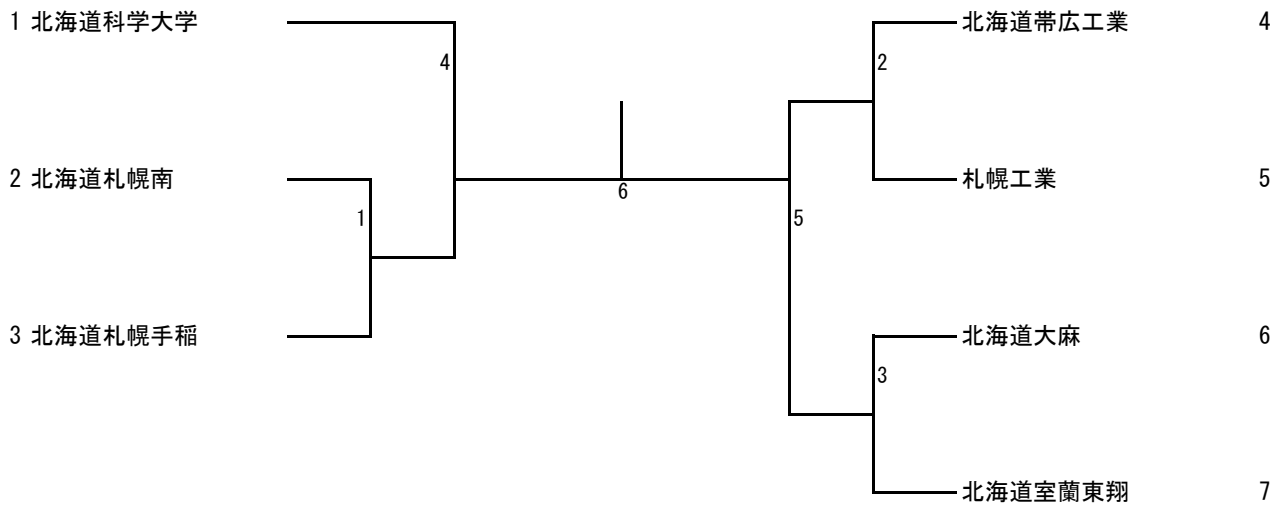

男子団体組手5人制

