

1年男子 形

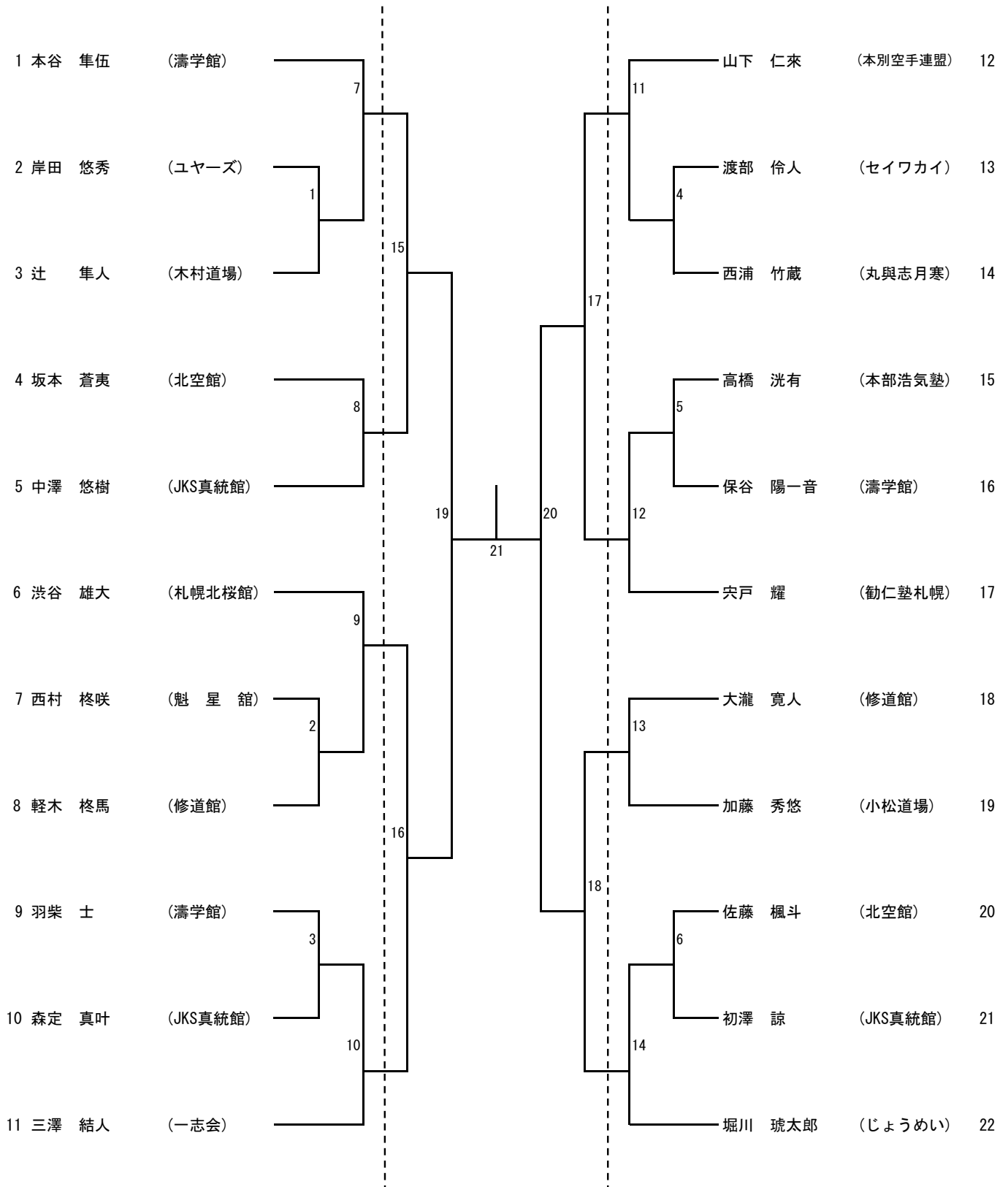

ゲキサイ
第1、第2
平安又はピン
アン
初段～5段

全空連第1指定形
全空連第2指定形
ベスト16までに
使用していない基本形

ゲキサイ
第1、第2
平安又はピン
アン
初段～5段

2年男子 形

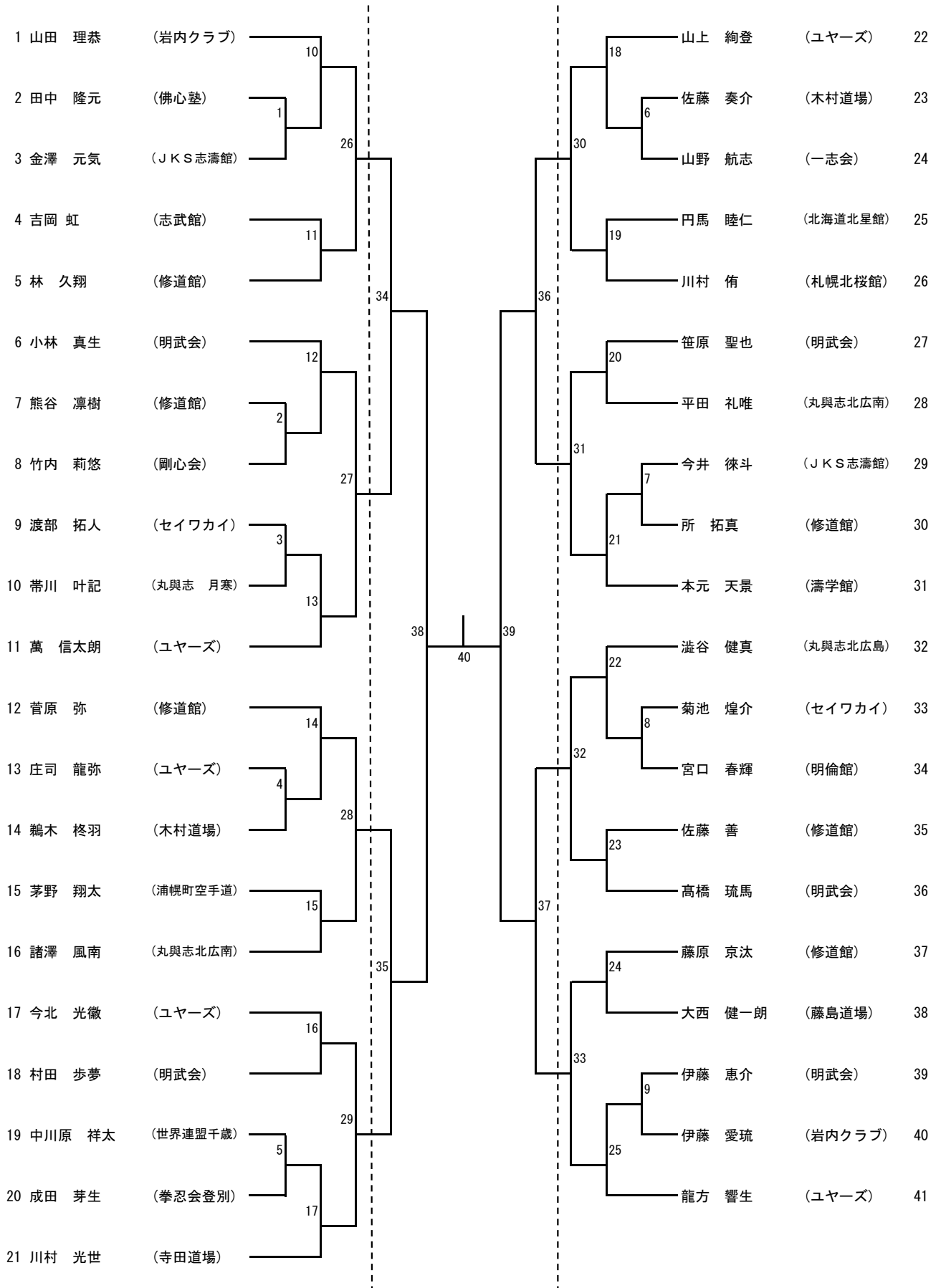

ケキサイ
第1、第2
平安又はビ
ンアン

全空連第1指定形
全空連第2指定形
ベスト16までに
使用していない基本形

ケキサイ
第1、第2
平安又はビ
ンアン

3年男子 形

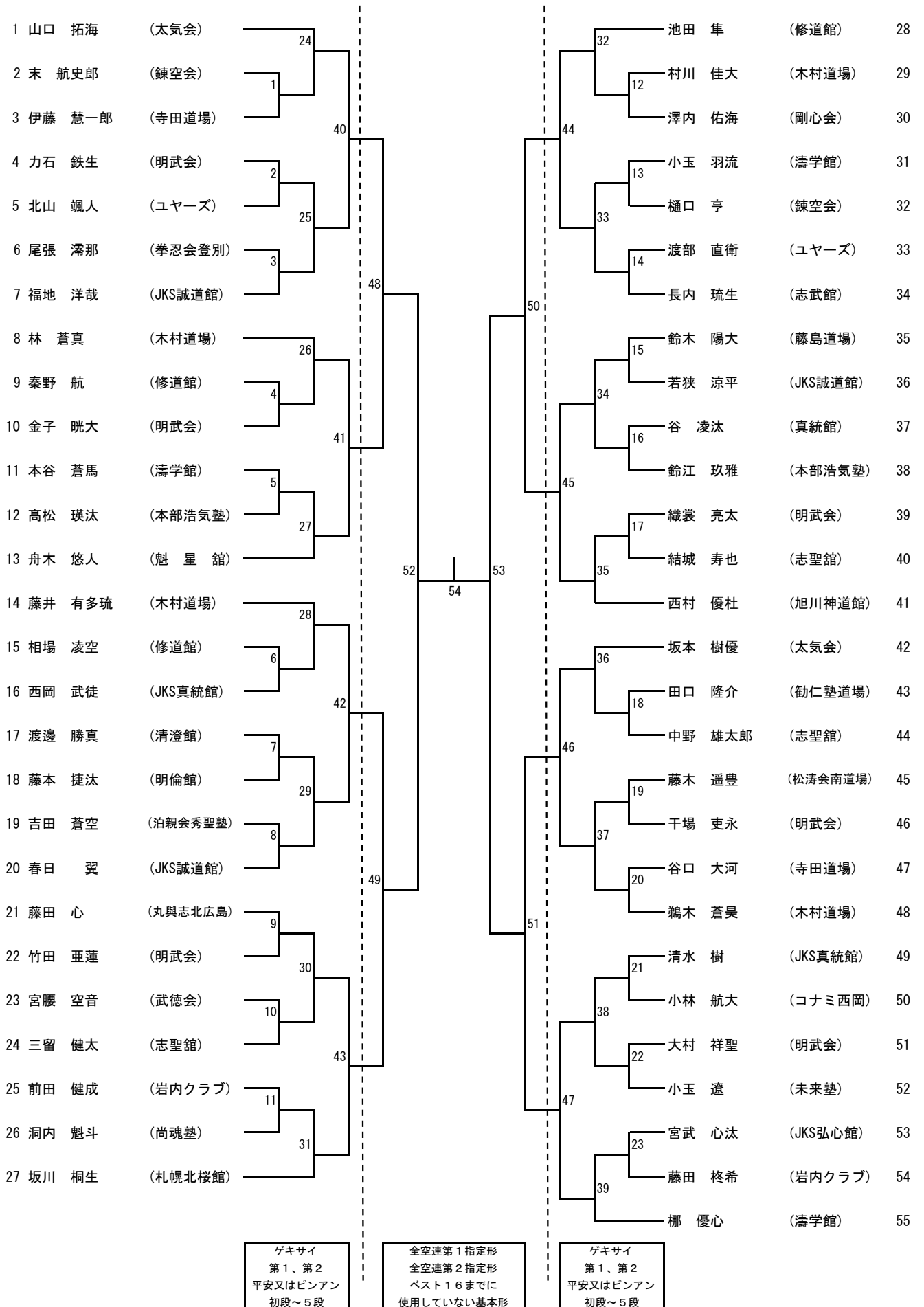

4年男子 形

1	梶本 彪愛	(魁 星 館)	17	25	大岡 生磨	(寺田道場)	25
2	清 直	(丸與志 月寒)	1	9	高濱 慎	(魁 星 館)	26
3	加藤 大葵	(小松道場)	33	37	塩野谷 琉輝	(J K S 志濤館)	27
4	高橋 結人	(札幌斉藤道場)	2	10	福井 樹	(明倫館)	28
5	倉島 大翔	(一志会)	18	26	中川原 遥	(拳忍会登別)	29
6	谷川 樟	(浦幌町空手道)	41	43	折川 仁一郎	(ユヤーズ)	30
7	岸本 大誠	(教研究室蘭)	19	27	村上 泰都	(魁 星 館)	31
8	益子 紫苑	(武徳会)	3	11	池 亀 進 音	(明武会)	32
9	早坂 琉希	(ユヤーズ)	34	38	坂本 迅	(勸仁塾札幌)	33
10	道下 瑛太	(寺田道場)	4	12	工藤 桜士朗	(修道館)	34
11	寶田 悠賀	(旭川神道館)	20	28	小泉 龍央	(旭川神道館)	35
12	北 悠寿	(修道館)	45	46	米谷 春琥	(ユヤーズ)	36
13	堀江 洸	(太気会)	21	47	窪田 龍太郎	(武徳会)	37
14	河合 晴紀	(濤豊館)	5	29	安田 煌絆	(浦幌町空手道)	38
15	北川 慶	(コナミ白石)	35	13	三浦 礼誉	(佛心塾)	39
16	竹林 信	(志聖館)	6	39	壺田 悠翔	(ユヤーズ)	40
17	西村 将太郎	(魁 星 館)	22	30	上谷 海虎	(濤豊館)	41
18	飯田 輝	(ユヤーズ)	42	44	藤原 知生	(大麻空手)	42
19	中川 杏太郎	(ユヤーズ)	23	31	上田 健心	(ユヤーズ)	43
20	田辺 功	(佛心塾)	7	15	大東 由弥	(世界連盟千歳)	44
21	宮下 桃太	(誠章館)	36	40	依田 悠聖	(札幌斉藤道場)	45
22	峯村 凌河	(明倫館)	8	16	池下 幸輝	(教研究室蘭)	46
23	勝野 旺太	(志武館)	24	32	角 太陽	(志聖館)	47
24	高畑 諒大	(魁 星 館)			山本 翼	(魁 星 館)	48

ゲキサイ
第1、第2
平安又はピンアン
初段～5段

全空連第1指定形
全空連第2指定形
ベスト16までに
使用していない基本形

ゲキサイ
第1、第2
平安又はピンアン
初段～5段

5年男子 形

1	山口 龍馬	(太気会)	28	36	倉島 颯汰	(一志会)	30
2	小熊 慶太郎	(コナミ円山)	1	14	新保 貴弘	(志聖館)	31
3	石澤 暖大	(勸仁塾道場)	44	48	中川原 巧哉	(世界連盟千歳)	32
4	山下 洸太	(明武会)	2	15	糯田 碧	(コナミ円山)	33
5	田村 旭	(札幌北桜館)	29	37	小林 響生	(岩内クラブ)	34
6	永谷 烈	(和道会札幌西)	3	16	品田 真之介	(濤学館)	35
7	若松 瑠真	(テーオー塾)	52	54	秋森 敬介	(平澤道場)	36
8	伊藤 璃空	(本部浩気塾)	4	17	北 隼優	(修道館)	37
9	宮武 涼太	(JKS弘心館)	30	38	葛西 凌矢	(拳忍会登別)	38
10	山田 夏生	(岩内クラブ)	5	18	宮原 光	(錬空会)	39
11	岩井 悠太郎	(ユヤーズ)	45	49	遠山 玄人	(太気会)	40
12	笹原 匡貴	(濤豊館)	6	19	宮本 拳士朗	(斉藤道場)	41
13	岩沢 圭真	(修道館)	31	39	田中 紘元	(佛心塾)	42
14	高橋 那瑠	(一志会)	7	20	高松 颯汰	(本部浩気塾)	43
15	山田 遥生	(JKS志濤館)	56	57	越後谷 祐月	(萌空会)	44
16	安川 丈	(勸仁塾道場)	32	58	前田 悠成	(岩内クラブ)	45
17	棟方 響	(一志会)	8	40	茅野 泰宗	(浦幌町空手道)	46
18	羽柴 葵	(濤学館)	46	22	伊藤 一咲	(一志会)	47
19	小林 歩睦	(拳忍会登別)	9	50	北野 愛翔	(寺田道場)	48
20	澁谷 優治朗	(丸與志北広島)	33	23	澤田 颯信	(ユヤーズ)	49
21	前川 滉明	(コナミ西岡)	10	41	熊谷 陵駕	(JKS弘心館)	50
22	稲垣 星輝	(斉藤道場)	53	24	橋本 稜成	(コナミ西岡)	51
23	田村 昌樹	(修道館)	11	55	坂上 裕志	(修道館)	52
24	背古 飛悠吾	(浦幌町空手道)	34	25	年代 香 純	(明武会)	53
25	今井 惺斗	(JKS志濤館)	12	42	水上 穰	(丸與志北広島)	54
26	樋口 彰	(錬空会)	47	26	袴田 武馳	(藤島道場)	55
27	円馬 煌仁	(北海道北星館)	13	51	三浦 諒大	(JKS志濤館)	56
28	朝井 瀬人	(寺田道場)	35	27	松田 守生	(北海道北星館)	57
29	山内 樹	(誠草館)	43	43	中村 碧海	(松濤会南道場)	58
					田口 俊介	(勸仁塾道場)	59

ケキサイ
第1、第2
平安又はピンアン
初段～5段

全空連第1指定形
全空連第2指定形
ベスト16までに
使用していない基本形

ケキサイ
第1、第2
平安又はピンアン
初段～5段

<スーパーチャンピオン決定戦>

井土 蒔人 (濤学館)

6年男子 形

1	山本 蒼太	(濤学館)	25			33	沖崎 諒	(札幌育藤道場)	29	
2	大泉 瑚凜	(本別空手連盟)	1			13	勝野 楓太	(志武館)	30	
3	松本 侑也	(一志会)		41			相馬 士龍	(JKS志瀧館)	31	
4	長谷部 虎之介	(JKS志瀧館)	2			14	野地 一颯	(羅臼クラブ)	32	
5	佐藤 陸	(JKS誠道館)		26		34	福地 陽人	(JKS誠道館)	33	
6	吉岡 空	(志武館)	3			15	山口 楽詞	(濤学館)	34	
7	宇井 悠時	(寺田道場)		49			齊藤 慶	(IKO剛柔流)	35	
8	河島 謙太郎	(志聖館)	4			16	柿崎 響己	(糸東会誠道館)	36	
9	五十嵐 朱 羽	(明武会)		27		35	三浦 礼久	(佛心塾)	37	
10	丸 樹	(ユヤーズ)	5			17	大巻 孝太郎	(ユヤーズ)	38	
11	中村 友哉	(濤豊館)		42		46	小坂 優貴	(鷗川清流会)	39	
12	坂川 楓太	(札幌北桜館)	6			18	中村 宗稔	(希望塾)	40	
13	丹羽 隼	(鷗川清流会)		28		36	吉村 海斗	(魁 星 館)	41	
14	幸崎 蓮太	(丸與志北広南)		53	54		谷 虹汰	(真統館)	42	
15	新見 壮汰	(北空館)		29	55		37	渡部 飛尚	(ユヤーズ)	43
16	遠藤 勇翔	(JKS誠道館)	7			19	山田 悠陽	(平澤道場)	44	
17	佐原 琉王	(志武館)		43			松井 翔耶	(本別空手連盟)	45	
18	村田 颯憊	(羅臼クラブ)	8			20	齋藤 嶺	(志武館)	46	
19	田中 裕元	(佛心塾)		30		38	柴崎 平	(JKS誠道館)	47	
20	齋藤 剛翔	(浦幌町空手道)	9			21	谷川 空翔	(鷗川清流会)	48	
21	岸田 篤柁	(ユヤーズ)		50			大石 雄斗	(修道館)	49	
22	佐藤 光翼	(JKS弘心館)	10			22	山田 響生	(JKS志瀧館)	50	
23	谷 夕汰	(真統館)		31		39	嘉指 諒也	(札幌北桜館)	51	
24	倉田 宗慶	(志聖館)	11			23	藤王 颯人	(一志会)	52	
25	清本 空	(敬天塾)		44			喜多 凜太郎	(ユヤーズ)	53	
26	澤田 紫音	(鷗川清流会)	12			24	安達 柗翔	(小松道場)	54	
27	道下 寛斗	(松瀧会)		32		40	東出 拓真	(真統館)	55	
28	川畑 咲人	(ユヤーズ)					三留 幹太	(志聖館)	56	

ゲキサイ
第1、第2
平安又はビンアン
初段～5段

全空連第1指定形
全空連第2指定形
ベスト16までに
使用していない基本形

ゲキサイ
第1、第2
平安又はビンアン
初段～5段

1年女子 形

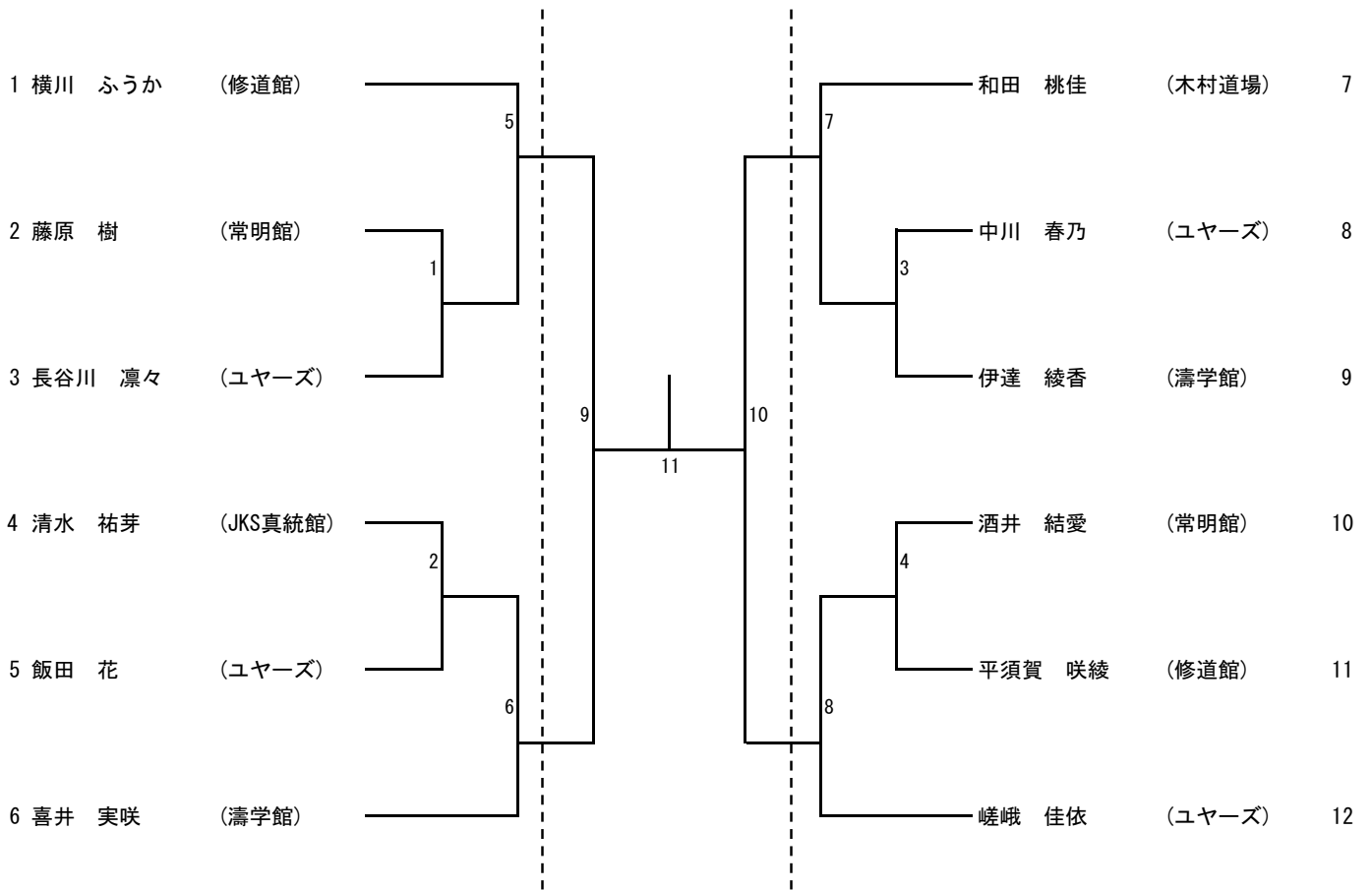

ゲキサイ
第1、第2
平安又はピンアン
初段～5段

全空連第1指定形
全空連第2指定形
1・2回戦で使用し
ていない基本形

ゲキサイ
第1、第2
平安又はピンアン
初段～5段

1年生女子は、演武する形については上記の通り
とします。要項とは違いますので、確認してくだ
さい。

2年女子 形

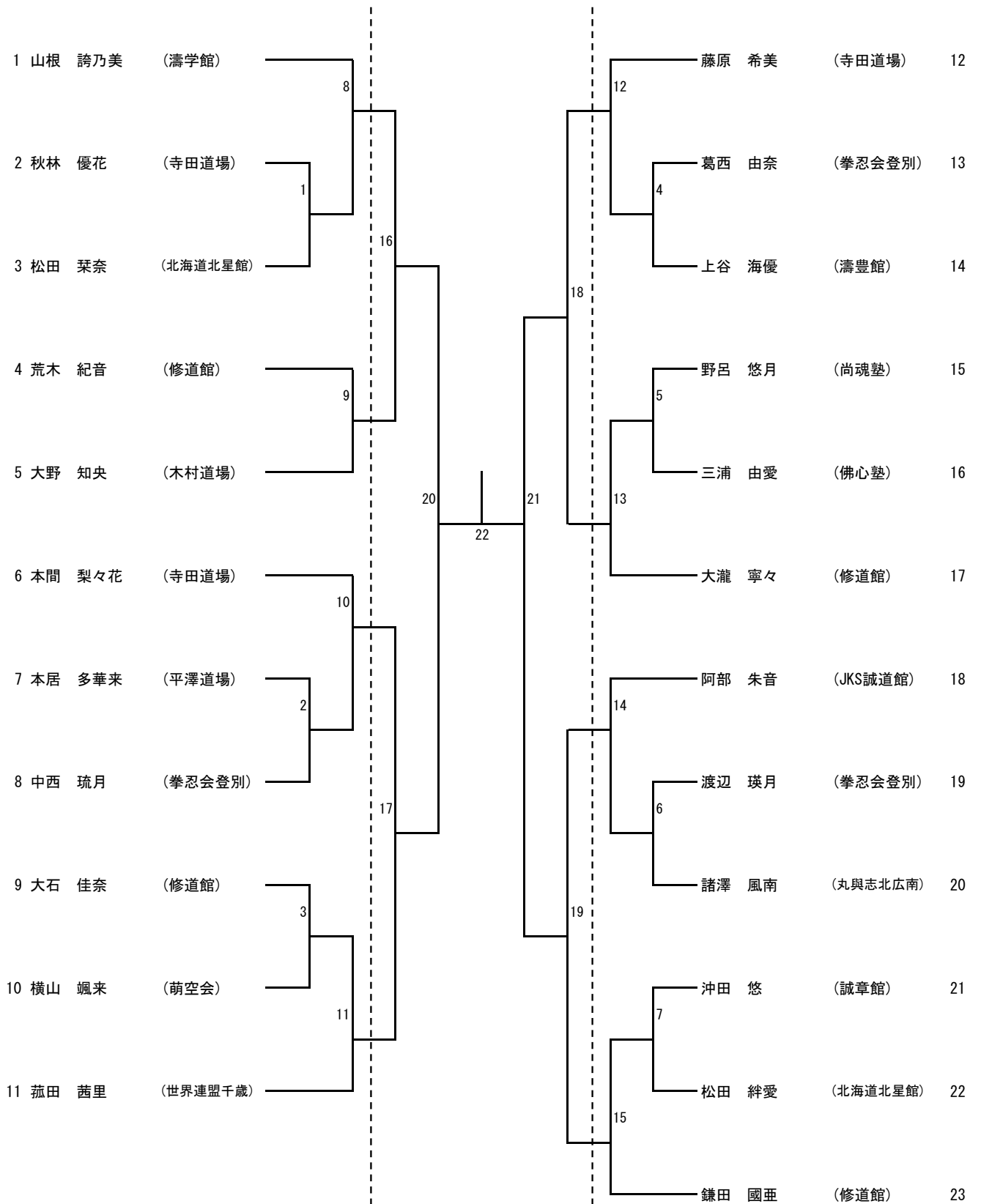

ゲキサイ
第1、第2
平安又はピン
アン
初段～5段

全空連第1指定形
全空連第2指定形
ベスト16までに
使用していない基本形

ゲキサイ
第1、第2
平安又はピン
アン
初段～5段

3年女子 形

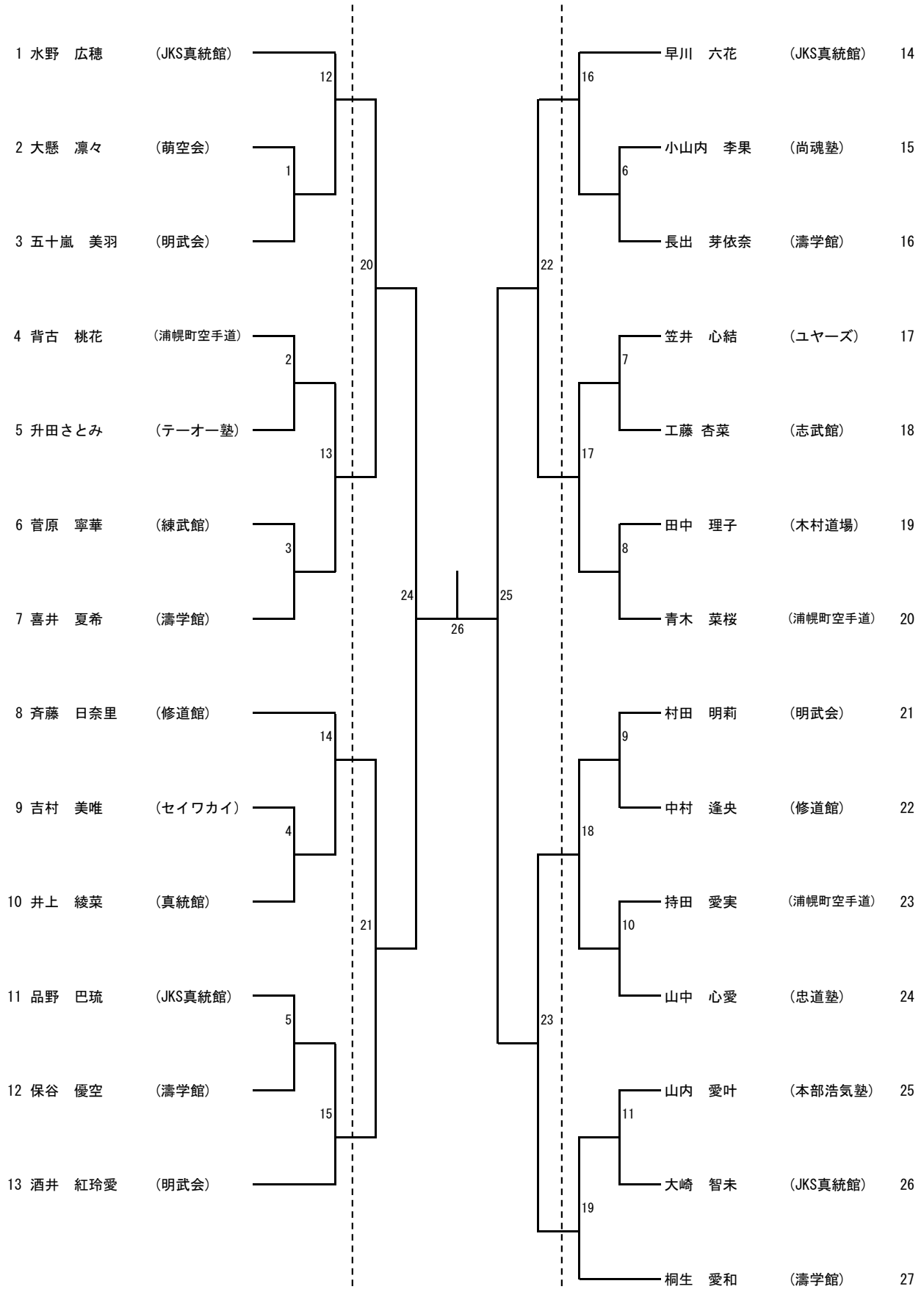

ゲキサイ
 第1、第2
 平安又はピン
 アン
 初段～5段

全空連第1指定形
 全空連第2指定形
 ベスト16までに
 使用していない基本形

ゲキサイ
 第1、第2
 平安又はピン
 アン
 初段～5段

4年女子 形

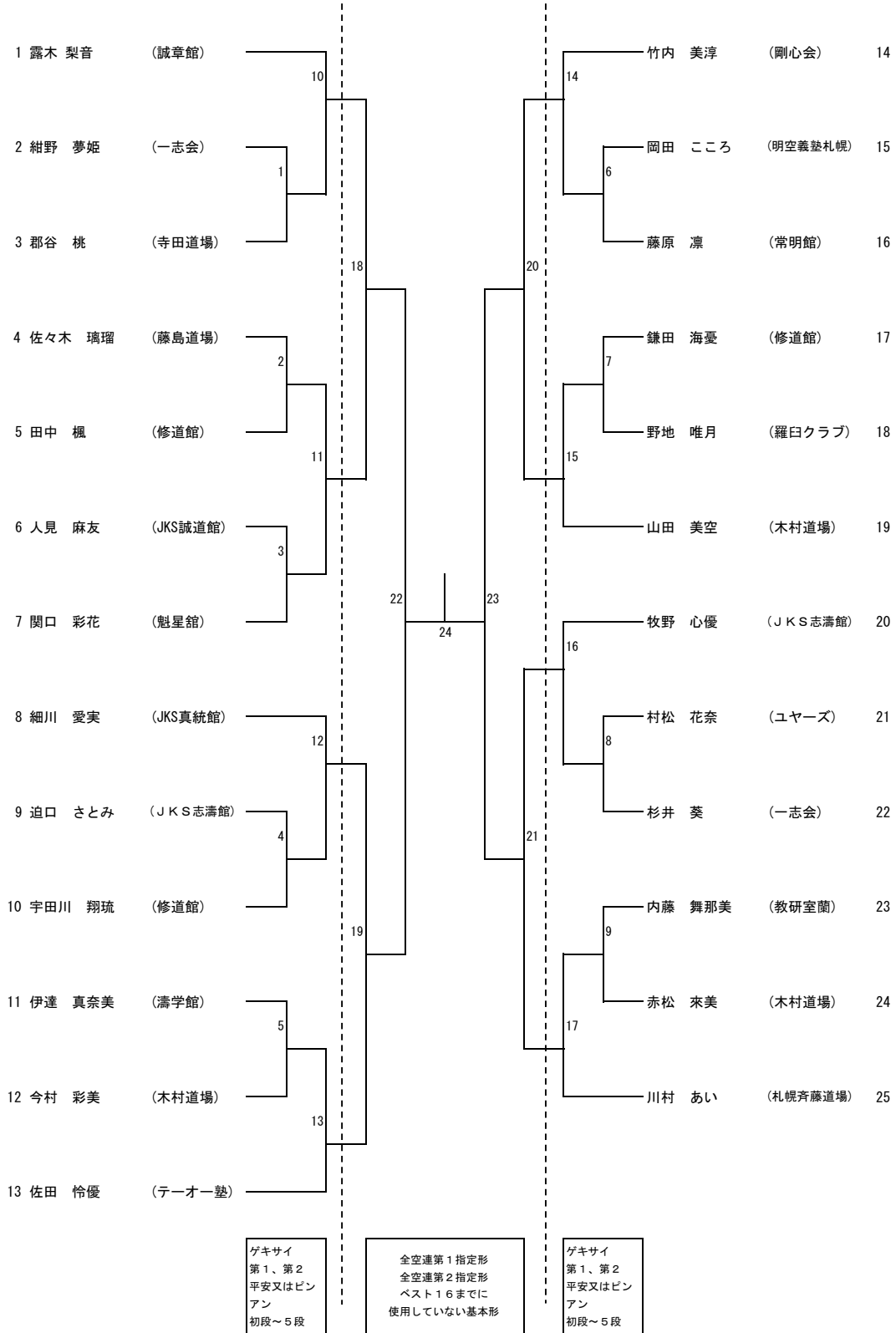

<スーパーチャンピオン決定戦>

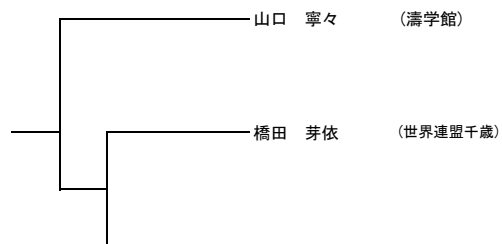

5年女子 形

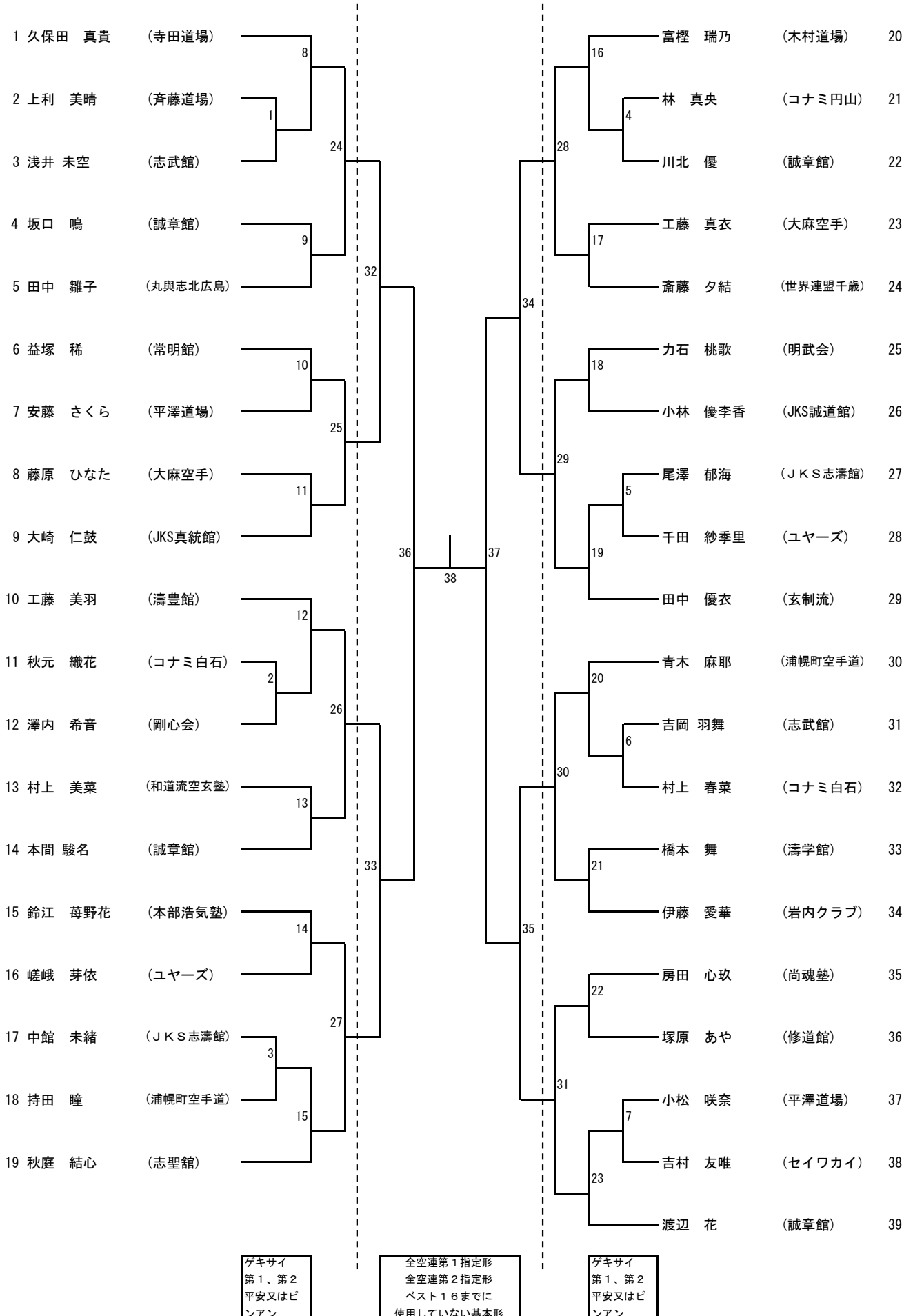

6年女子 形

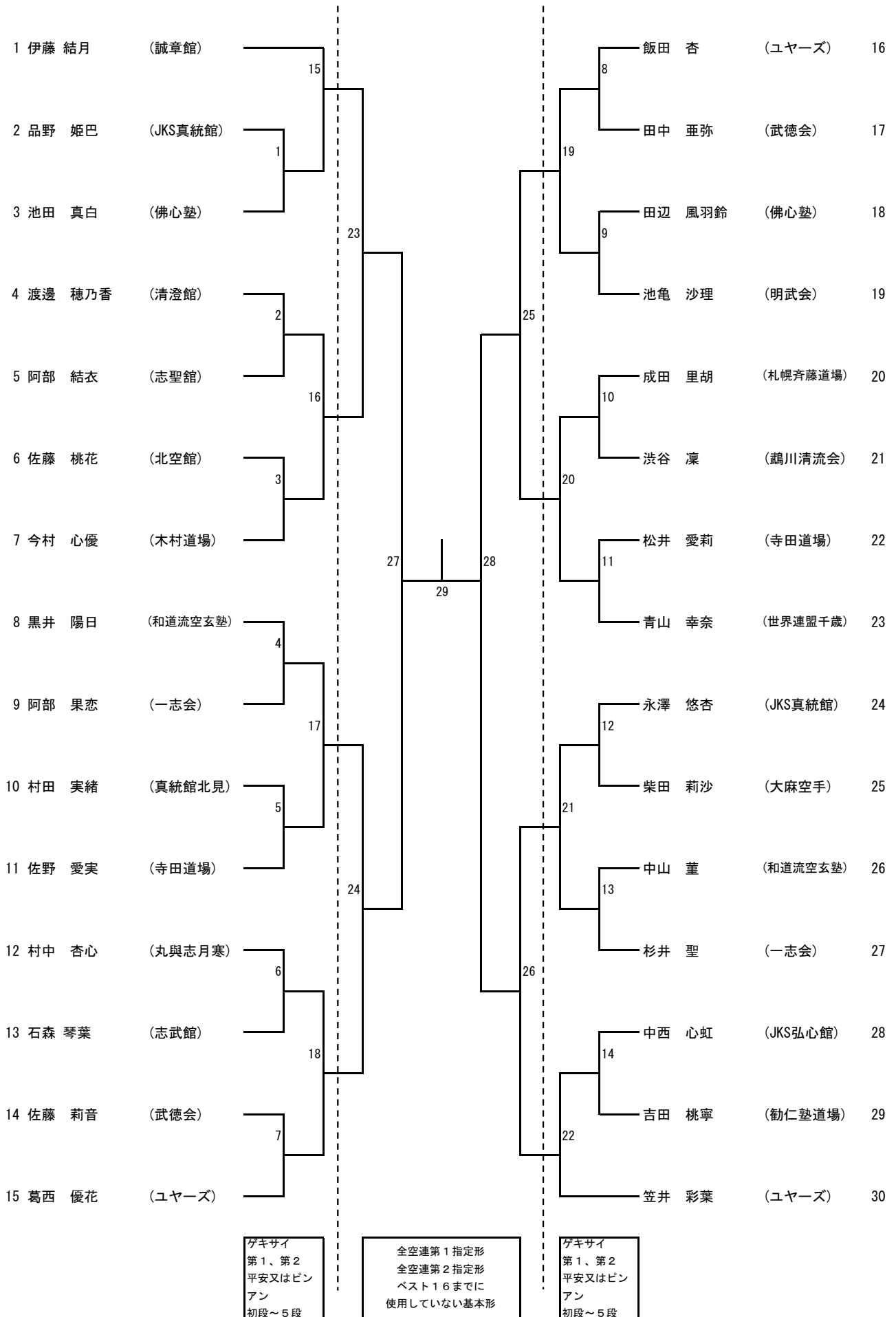

1年男子 組手

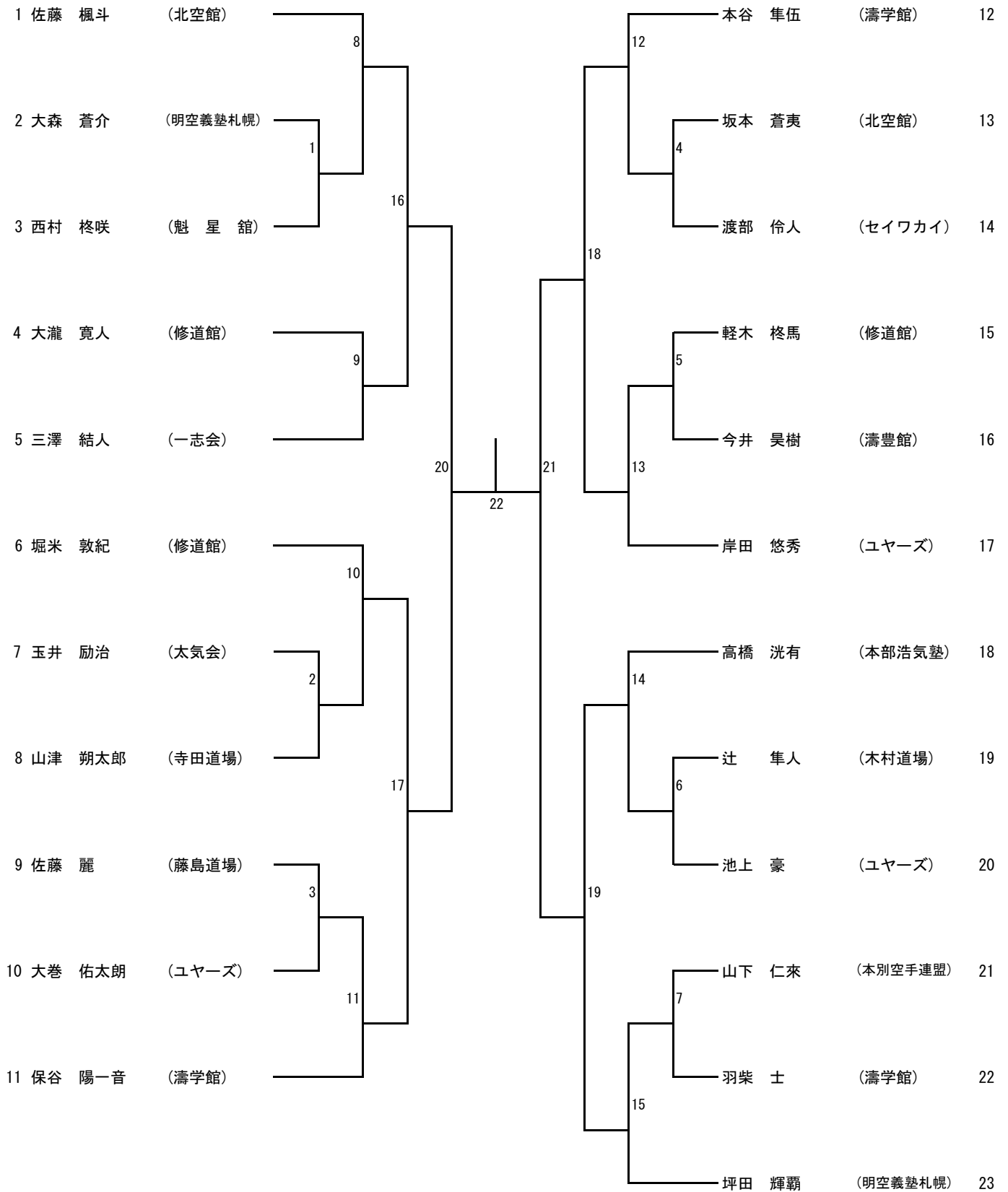

2年男子 組手

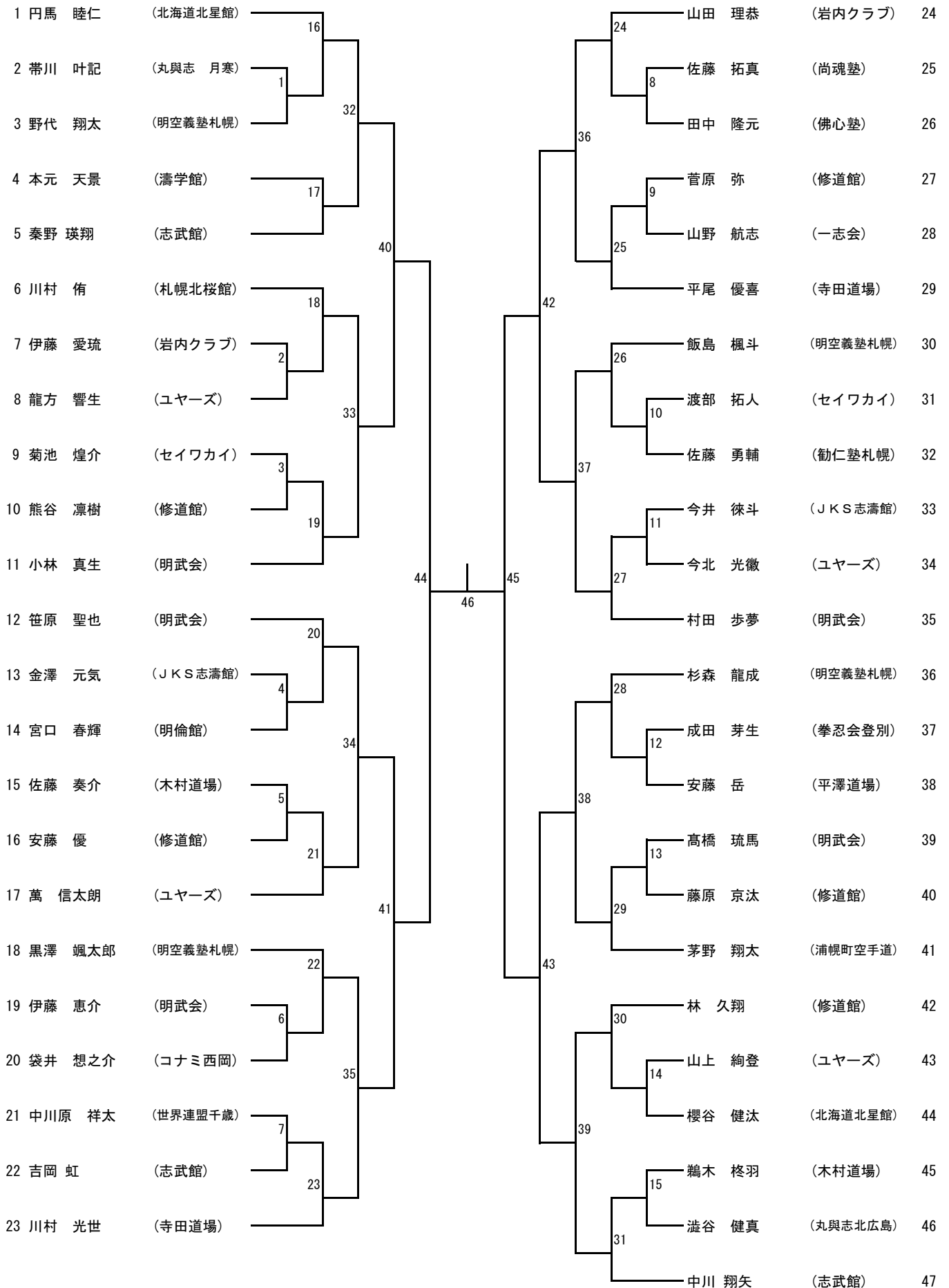

3年男子 組手

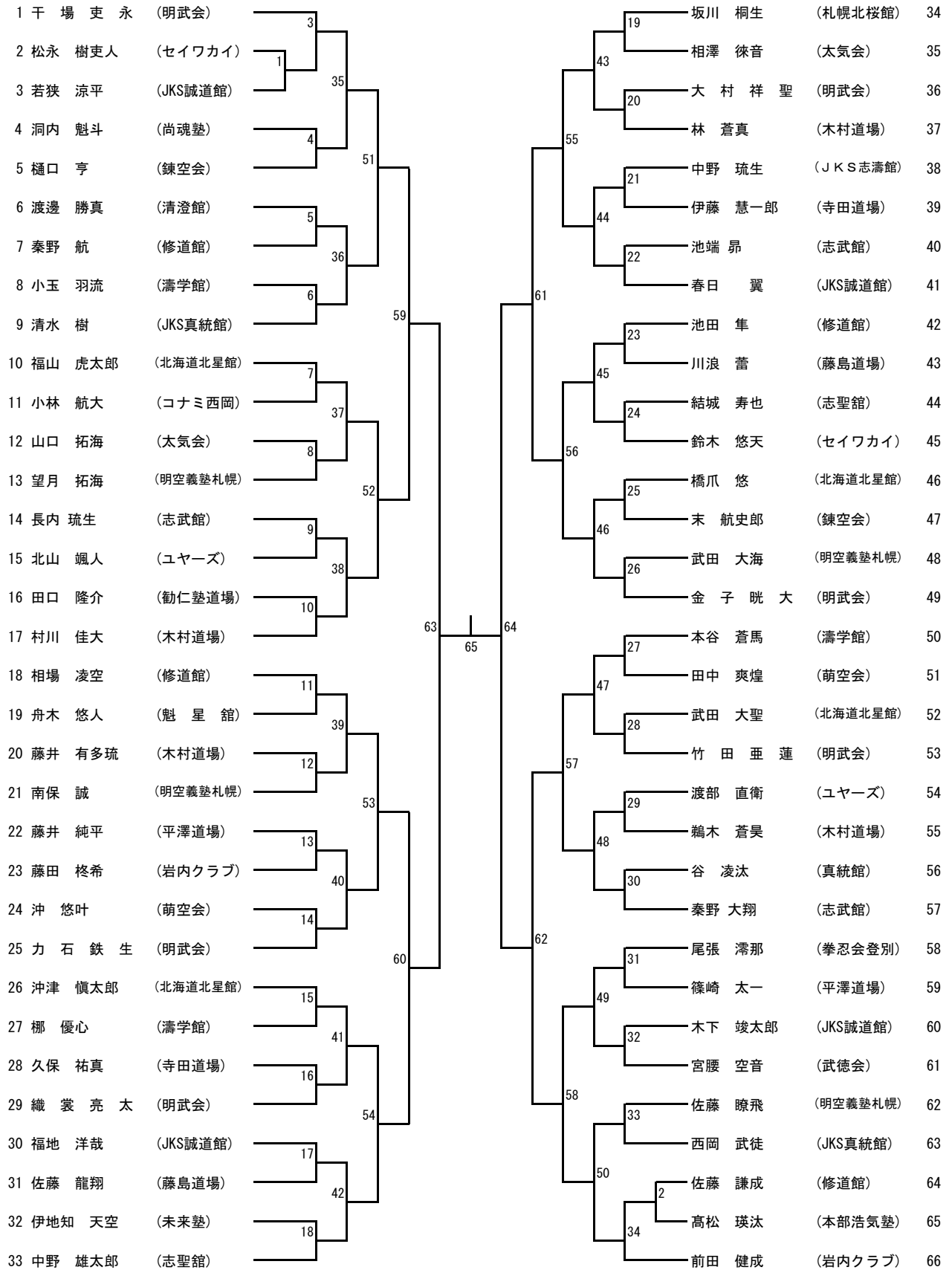

<スーパーチャンピオン決定戦>

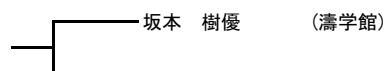

4年男子 組手

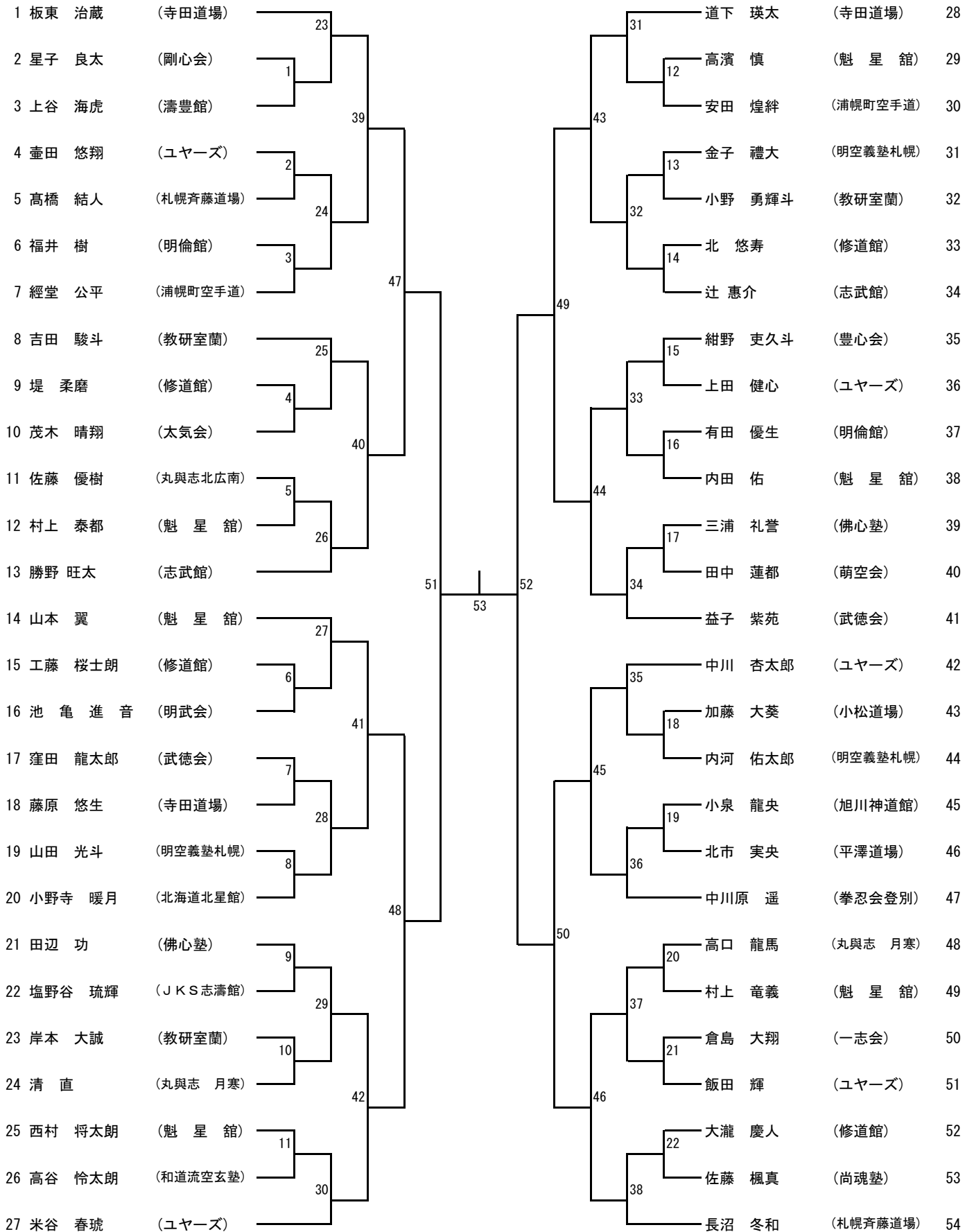

5年男子 組手

1	山口 龍馬	(太気会)	3	19	田中 紘元	(佛心塾)	34
2	山田 遥生	(JKS志濤館)	1	43	阪下 玲央	(岩内クラブ)	35
3	花田 聖	(ユヤーズ)	35	20	笹原 匡貴	(濤豊館)	36
4	大森 光輔	(明空義塾札幌)	4	55	年代 香純	(明武会)	37
5	小林 歩睦	(拳忍会登別)	51	21	澤田 颯信	(ユヤーズ)	38
6	橋本 稜成	(コナミ西岡)	5	44	干場 雄心	(浦幌町空手道)	39
7	高橋 那瑠	(一志会)	36	22	倉島 颯汰	(一志会)	40
8	岩沢 圭真	(修道館)	6	61	羽柴 葵	(濤学館)	41
9	山田 夏生	(岩内クラブ)	59	23	伊藤 璃空	(本部浩気塾)	42
10	中野 兼汰郎	(平澤道場)	7	45	朝井 瀬人	(寺田道場)	43
11	茅野 泰宗	(浦幌町空手道)	37	24	中川原 巧哉	(世界連盟千歳)	44
12	円馬 煌仁	(北海道北星館)	8	56	佐々木 威真	(明空義塾札幌)	45
13	新保 貴弘	(志聖館)	52	25	北 隼優	(修道館)	46
14	榊 雄大	(勤仁塾札幌)	9	46	松田 守生	(北海道北星館)	47
15	山下 洸太	(明武会)	38	26	葛西 凌矢	(拳忍会登別)	48
16	澁谷 優治朗	(丸與志北広島)	10	64	内海 耀介	(コナミ円山)	49
17	山内 樹	(誠章館)	63	65	粟野 翔太	(成空会川沿)	50
18	大塚 柚也	(明空義塾札幌)	11	47	石川 健太郎	(明空義塾札幌)	51
19	樋口 彰	(錬空会)	39	28	山根 大典	(和道興部)	52
20	水上 穰	(丸與志北広島)	12	57	品田 真之介	(濤学館)	53
21	高松 颯汰	(本部浩気塾)	53	29	前田 悠成	(岩内クラブ)	54
22	加藤 青空	(和道興部)	13	48	齊藤 翔太	(ユヤーズ)	55
23	計良 知希	(ユヤーズ)	40	30	棟方 響	(一志会)	56
24	橋本 雅遼	(豊心会)	14	62	田中 遥斗	(丸與志北広島)	57
25	高田 蒼空	(コナミ西岡)	60	31	前川 滉明	(コナミ西岡)	58
26	小野寺 優月	(北海道北星館)	15	49	佐藤 龍	(浦幌町空手道)	59
27	北野 愛翔	(寺田道場)	41	32	坂上 裕志	(修道館)	60
28	小林 響生	(岩内クラブ)	16	58	宮原 光	(錬空会)	61
29	永谷 烈	(和道会札幌西)	54	33	高谷 海大	(勤仁塾札幌)	62
30	背古 飛悠吾	(浦幌町空手道)	17	50	齊藤 択	(カラテクラブ)	63
31	伊藤 一咲	(一志会)	42	2	二宮 煌	(明武会)	64
32	若松瑠真	(テーオー塾)	18	34	遠山 玄人	(太気会)	65
33	井土 蒔人	(濤学館)			東 勇作	(北海道北星館)	66

6年男子 組手

1	三田 遥	(志武館)	14	30	岸田 篤桓	(ユヤーズ)	40	
2	村井 想規	(秀麗館)	1	8	田中 梓稀	(成空会川沿)	41	
3	山口 楽詞	(濤学館)	46	54	齋藤 嶺	(志武館)	42	
4	遠藤 勇翔	(JKS誠道館)	15	31	谷口 隼大	(明空義塾札幌)	43	
5	山本 雛大	(網走協会)	62	66	齊藤 慶	(IKO剛柔流)	44	
6	五十嵐 朱羽	(明武会)	16	32	河島 謙太郎	(志聖館)	45	
7	齊藤 翔太	(平澤道場)	47	55	田中 凱彪	(萌空会)	46	
8	諏江 匠弥	(明空義塾札幌)	17	33	谷 虹汰	(真統館)	47	
9	山田 響生	(JKS志濤館)	70	72	久保 晃雅	(豊心会)	48	
10	藤王 颯人	(一志会)	18	34	坂部 圭威	(北空館)	49	
11	波多野 蒼羽	(豊心会)	2	56	公文 陸人	(平澤道場)	50	
12	泉野 皓丞	(志聖館)	48	9	相馬 士龍	(JKS志濤館)	51	
13	山田 陽斗	(明空義塾札幌)	19	35	福地 陽人	(JKS誠道館)	52	
14	齋藤 剛翔	(浦幌町空手道)	63	67	長谷川 一牙	(岩内クラブ)	53	
15	安達 柊翔	(小松道場)	20	36	武田 大和	(北海道北星館)	54	
16	田中 裕元	(佛心塾)	49	57	伊藤 健太	(コナミ白石)	55	
17	大杉 創太	(沼空会)	3	10	三浦 礼久	(佛心塾)	56	
18	佐々木 優光	(ユヤーズ)	21	37	奥田 翼	(豊心会)	57	
19	幸崎 蓮太	(丸與志北広南)	74	75	二宮 聖翔	(明武会)	58	
20	田中 琳久	(成空会川沿)	22	76	38	勝野 楓太	(志武館)	59
21	渡部 飛尚	(ユヤーズ)	4	58	11	山本 蒼太	(濤学館)	60
22	佐原 琉王	(志武館)	50	39	泉 佑省	(秀麗館)	61	
23	大野 翼	(濤豊館)	23	68	藤田 誉	(豊心会)	62	
24	谷 夕汰	(真統館)	64	40	丸 樹	(ユヤーズ)	64	
25	野地 一颯	(羅臼クラブ)	24	59	松本 侑也	(一志会)	65	
26	野代 夢将	(明空義塾札幌)	51	41	12	飛塚 柊	(成空会川沿)	66
27	大泉 瑚凜	(本別空手連盟)	5	60	42	奈良 奏汰	(勸仁塾札幌)	67
28	嘉指 諒也	(札幌北桜館)	25	43	角田 遥生	(明空義塾札幌)	68	
29	倉田 宗慶	(志聖館)	71	69	44	松井 翔耶	(本別空手連盟)	69
30	渋谷 柊生	(平澤道場)	26	61	45	坂川 楓太	(札幌北桜館)	70
31	時野谷 拓磨	(豊心会)	6	42	43	長谷川 丈	(コナミ西岡)	71
32	新見 壮汰	(北空館)	52	60	44	大石 雄斗	(修道館)	72
33	和泉 温希	(勸仁塾札幌)	27	69	44	太田 暖人	(明空義塾札幌)	73
34	村瀬 優輔	(岩内クラブ)	65	61	45	吉村 海斗	(魁星館)	74
35	中山 大輝	(寺田道場)	28	61	13	宮崎 威牙	(沼空会)	75
36	又村 海渡	(JKS志濤館)	53	45	13	村田 颯偲	(羅臼クラブ)	76
37	成田 大翔	(秀麗館)	7	29	45	宇井 悠時	(寺田道場)	77
38	下川 瑠生	(一志会)	29					
39	大巻 孝太郎	(ユヤーズ)						

1年女子 組手

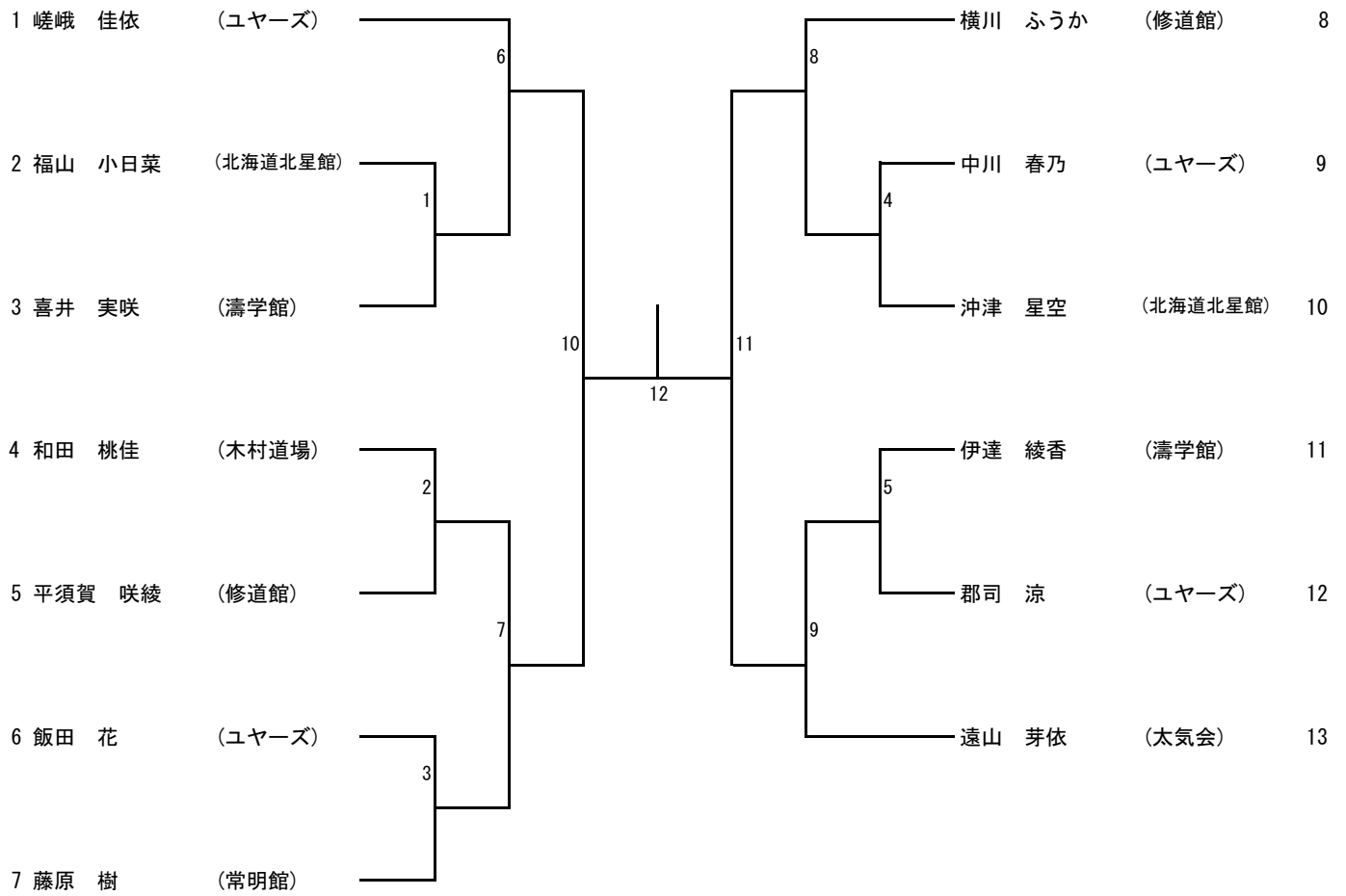

2年女子 組手

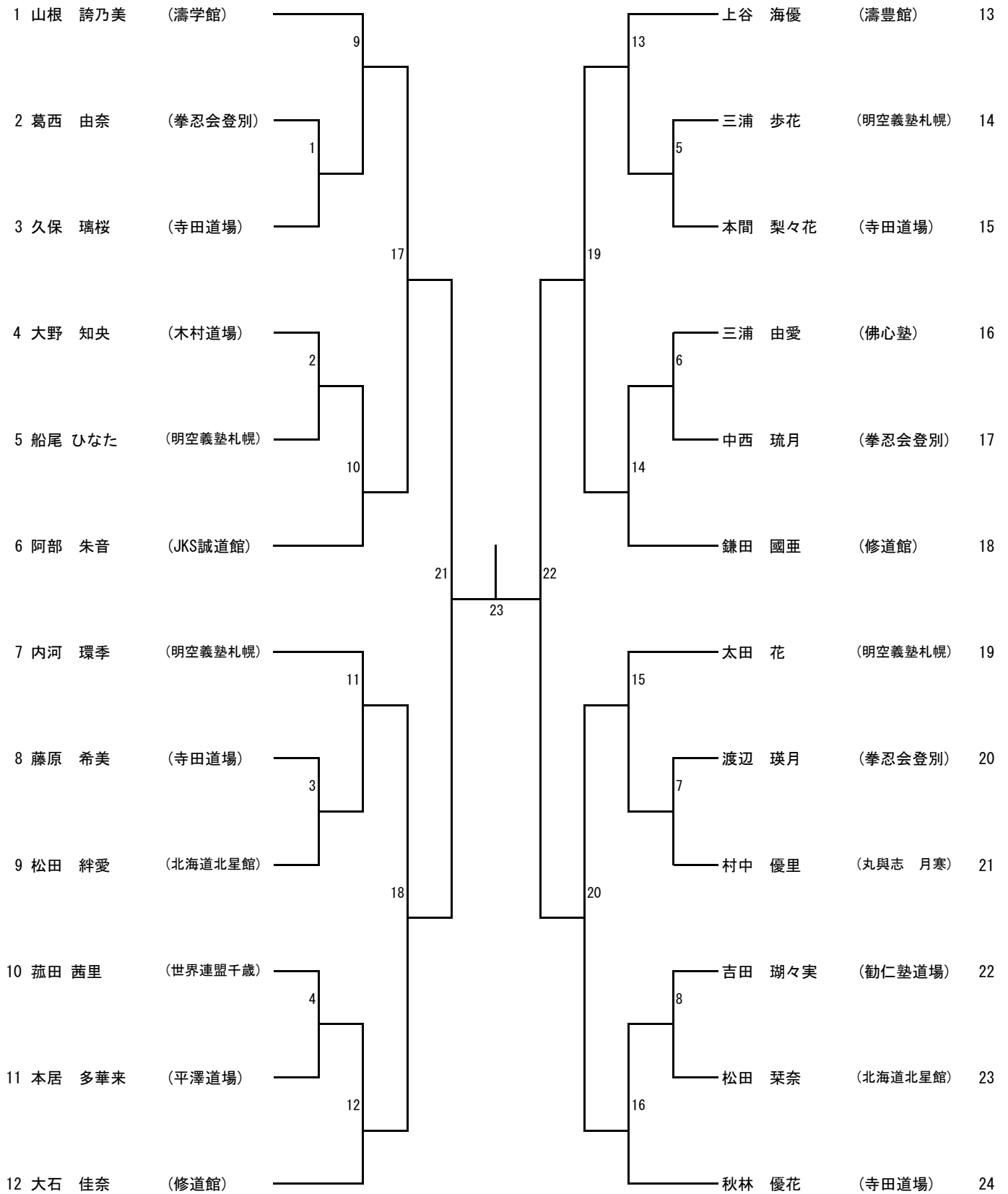

3年女子 組手

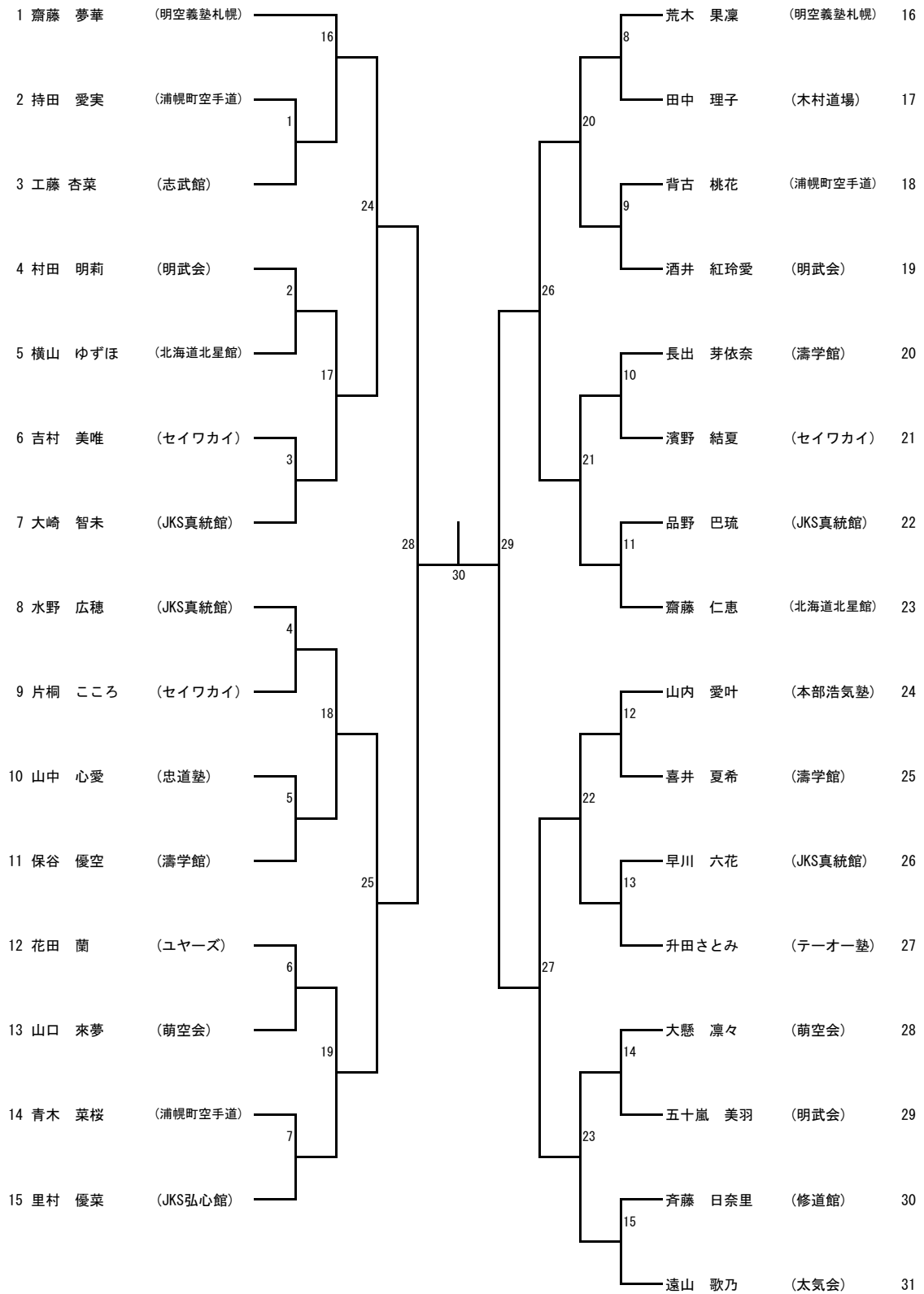

<スーパーチャンピオン決定戦>

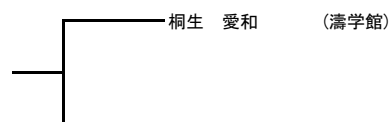

4年女子 組手

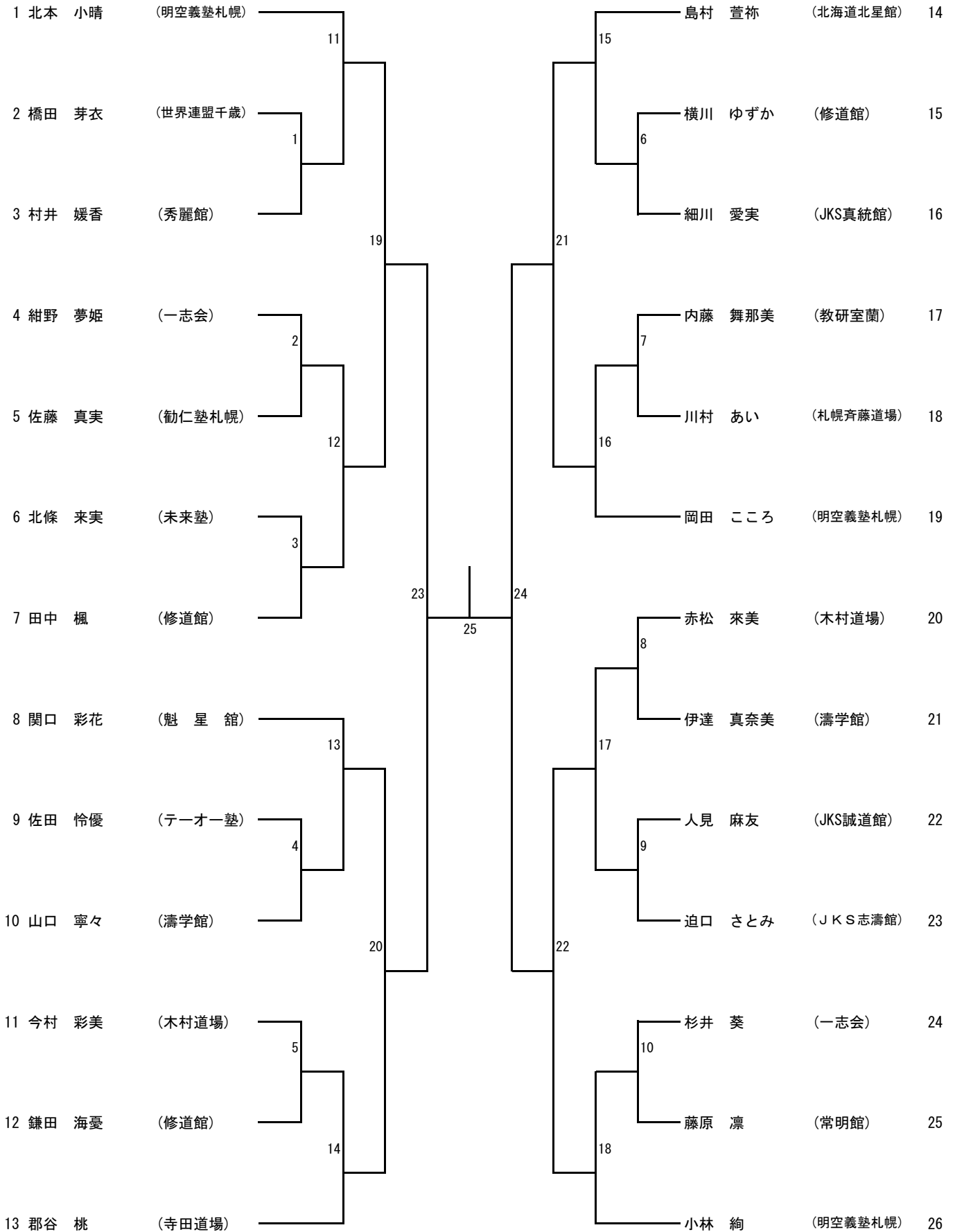

5年女子 組手

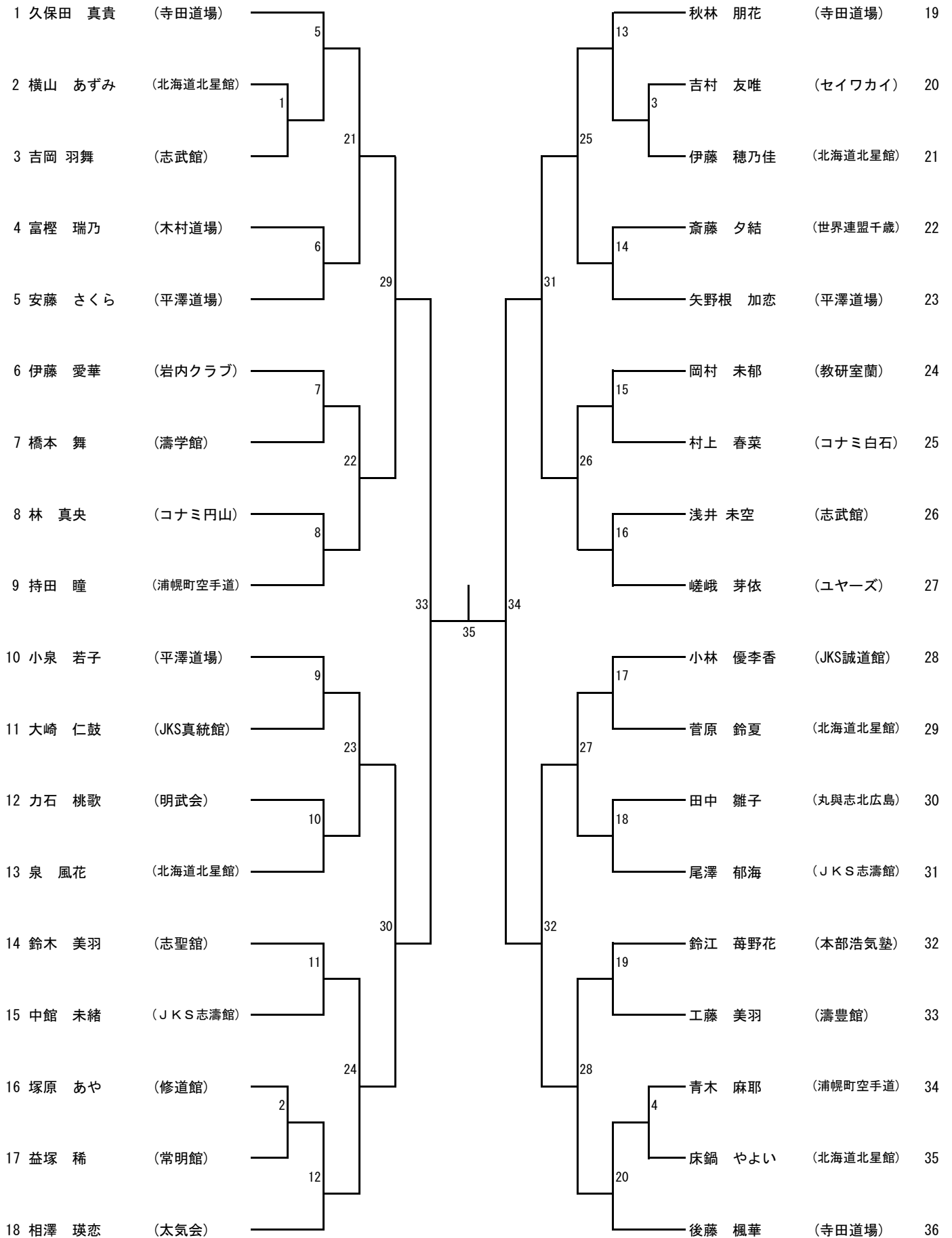

6年女子 組手

